

INSPIRON™

ASENNUSOPAS

DELL™
YOURS IS HERE

INSPIRON™

ASENNUSOPAS

Säännösten mukainen malli: W01C-sarja

Säännösten mukainen tyyppi: W01C001; W01C002

Huomautukset, tärkeät huomautukset ja varoitukset

 **HUOMAUTUS:** HUOMAUTUKSET ovat tärkeitä tietoja, joiden avulla voit käyttää tietokonetta entistä paremmin.

 **TÄRKEÄ HUOMAUTUS:** TÄRKEÄT HUOMAUTUKSET ovat varoituksia tilanteista, joissa laitteisto voi vahingoittua tai joissa tietoja voidaan menettää. Niissä kerrotaan myös, miten nämä tilanteet voidaan välttää.

 **VAROITUS:** VAROITUS kertoo tilanteesta, johon saattaa liittyä omaisuusvahinkojen, loukkaantumisen tai kuoleman vaara.

Jos ostit Dell™ n -sarjan tietokoneen, mitkään tässä asiakirjassa esitettävät viittaukset Microsoft® Windows® -käyttöjärjestelmiin eivät koske sinua.

Tämän asiakirjan tiedot voivat muuttua ilman erillistä ilmoitusta.

© 2011 Dell Inc. Kaikki oikeudet pidätetään.

Näiden aineistojen kaikenlainen kopioiminen ilman Dell Inc:n kirjallista lupaa on jyrkästi kielletty.

Tässä tekstissä käytetyt tavaramerkit: *Dell*, *DELL*-logo, *YOURS IS HERE*, *Inspiron*, *Solution Station* ja *DellConnect* ovat Dell Inc:n tavaramerkkejä; *Intel* ja *Centrino* ovat rekisteröityjä tavaramerkkejä, ja *Core* on tavaramerkki, jotka omistaa Intel Corporation Yhdysvalloissa ja muissa maissa; *AMD*, *AMD Athlon* ja *ATI Mobility Radeon* ovat of Advanced Micro Devices, Inc:n tavaramerkkejä tai rekisteröityjä tavaramerkkejä; *Microsoft*, *Windows*, ja *Windowsin* Käynnistä-painikkeen logo ovat Microsoft Corporationin tavaramerkkejä tai rekisteröityjä tavaramerkkejä Yhdysvalloissa ja/tai muissa maissa; *Blu-ray Disc* on Blu-ray Disc Associationin tavaramerkki; *Bluetooth* on Bluetooth SIG, Inc:n rekisteröity tavaramerkki, jota Dell käyttää lisenssillä.

Muut tekstissä mahdollisesti käytetyt tavaramerkit ja tuotenimet viittaavat joko merkkien ja nimien haltijoihin tai näiden tuotteisiin. Dell Inc. kieltää omistusoikeuden muihin kuin omiin tavara- ja tuotemerkkeihinsä.

Syyskuu 2011

P/N 8DVJ9

Versio A00

Sisältö

Inspiron One -tietokoneen asentaminen	5
Ennen tietokoneen käyttöönottoa	5
Liitä näppäimistö ja hiiri.....	6
Verkkosovittimen liittäminen.....	7
Kytke verkkokaapeli (valinnainen).....	8
Tietokoneen jalustan säätäminen	10
Määritä TV-viritin (valinnainen)	11
Virtapainikkeen painaminen	16
Käyttöjärjestelmän asentaminen	17
Järjestelmän palautusvälineen luominen (suositus)	18
Internet-yhteyden muodostaminen (valinnainen).....	20
Langattoman näytön määrittäminen (valinnainen).....	22

Inspiron One -tietokoneen käyttäminen	24
Näkymä oikealta: ominaisuudet	24
Näkymä vasemmalta: ominaisuudet	26
Optisen aseman käyttäminen	28
Näkymä takaa: ominaisuudet	30
Näytön ominaisuudet	34
Kosketusnäytön käyttäminen (valinnainen).....	36
Ohjelmiston ominaisuudet.....	40
Dell DataSafe Online Backup.....	41
Dell Dock	42
Ongelmien ratkaiseminen	43
Kosketusnäytön ongelmat.....	43
Merkkiäänet	45

Sisältö

Verkko-ongelmat	46	DellConnect	71
Virtaongelmat	47	Online-palvelut	72
Muistiongelmat	49	Automatisoitu tilauksen tila -palvelu	73
Lukitukset ja ohjelmaongelmat	49	Tuotetiedot	73
Tukityökalujen käyttäminen	52	Kohteiden palauttaminen takuukorjattavaksi tai korvausta varten	74
Dell Support Center	52	Ennen kuin soitat	75
My Dell Downloads	54	Dellin yhteystiedot	77
Järjestelmälmoitukset	54	Lisätiedot ja -resurssit	78
laitteiston vianmääritys	57	Tekniset tiedot	80
Dell Diagnostics	57	Liite	86
Käyttäjärjestelmän palauttaminen	62	Macrovision-tuotteita koskevat huomautukset	86
Järjestelmän palauttaminen	63	NOM-tiedot eli Official Mexican Standard (vain Meksiko)	87
Dell DataSafe Local Backup	64	Hakemisto	88
Järjestelmän palautusväline	67		
Dell Factory Image Restore	68		
Ohjeiden saaminen	70		
Tekninen tuki ja asiakaspalvelu	71		

Inspiron One -tietokoneen asentaminen

Tässä osassa on tietoja Dell™ Inspiron One -tietokoneen asentamisesta.



VAROITUS: Ennen kuin teet mitään tässä osiossa mainittuja toimia, lue tietokoneen mukana toimitetut turvallisuusohjeet. Lisää turvallisuusohjeita on Regulatory Compliance -sivulla osoitteessa www.dell.com/regulatory_compliance.



HUOMAUTUS: Tietokoneen huoltomerkki ja pikahuoltokoodi ovat tarrassa tietokoneen takana. Käytä huoltomerkkiä tai pikahuoltokoodia tietokoneen yksilöimiseen, kun pyydät tukea Dellin verkkosivuston kautta tai puhelimitse.

Ennen tietokoneen käyttöönottoa

Sijoita tietokone pistorasian lähelle tasaiselle pinnalle ja huolehdi paikan tuuletuksesta.

Tietokone voi ylikuumentua, jos ilmavirtausta sen ympärillä rajoitetaan. Estä ylikuumentuminen varmistamalla, että tietokoneen takana on vähintään 10,2 cm ja muilla sivuilla vähintään 5,1 cm vapaata tilaa. Älä koskaan sijoita käynnissä olevaa tietokonetta suljettuun paikkaan, kuten kaappiin tai laatikkoon.

Liitä näppäimistö ja hiiri.

Liitä USB-näppäimistö ja -hiiri tietokoneen USB-liitäntöihin.

-  **HUOMAUTUS:** Jos olet ostanut tietokoneen mukana langattoman näppäimistön ja hiiren, liitä USB-vastaanotin USB-liitäntäään. Katso lisätietoja langattoman näppäimistön ja hiiren mukana toimitetuista oppaista.

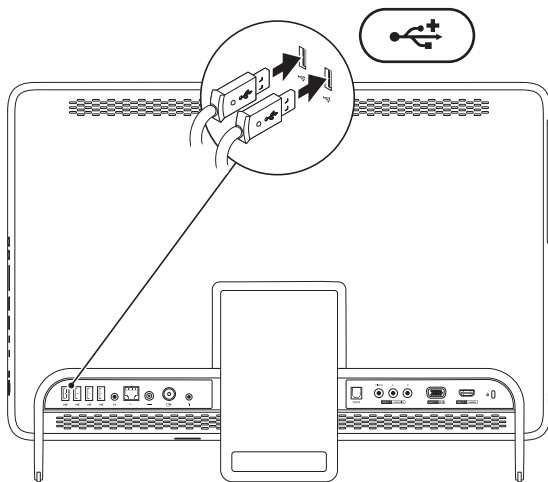

Verkkosovittimen liittäminen

Liitä verkkovirtasovitin tietokoneeseen ja pistorasiaan tai ylijännitesuojaan.

VAROITUS: Virtasovitin toimii sähköpistorasioissa maailmanlaajuisesti. Virtaliittimet ja virtajohtot vaihtelevat kuitenkin maakohtaisesti. Yhteensopimattoman kaapelin käyttö tai kaapelin väärä kytkentä virtajohtoon tai sähköpistorasiaan voi aiheuttaa tulipalon tai vaurioita tietokoneeseen.

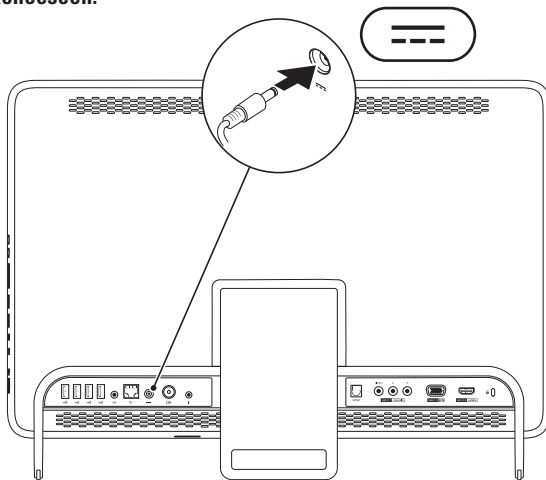

Kytke verkkokaapeli (valinnainen)

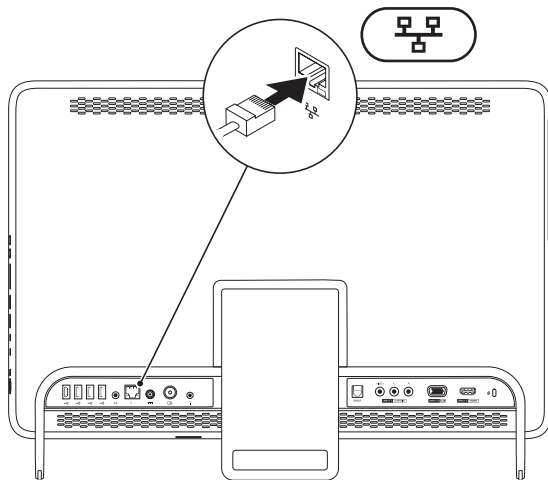

Verkkoliitäntä ei ole tarpeen tämän tietokoneen asennuksen viimeistelemiseksi, mutta jos käytössäsi on aiempi verkko tai Internet-yhteys, jossa käytetään kaapeliliitäntää (kuten kodin kaapelimodeemi tai Ethernet-liitäntä), voit liittää sen nyt.

 **HUOMAUTUS:** Käytä verkkoliitäntään vain Ethernet-kaapelia (RJ45-liitin). Älä liitä puhelinkaapelia (RJ11-liitin) verkkoliitäntään.

Liitä tietokone verkko- tai laajakaistalaitteeseen liittämällä verkkokaapelin toinen pää verkkoporttiin tai laajakaistalaitteeseen. Liitä verkkokaapelin toinen pää tietokoneen takapaneelissa olevaan verkkoliitäntään (RJ45-liitin). Naksahdus osoittaa, että verkkokaapeli on kiinnitetty oikein.

Tietokoneen jalustan säätäminen

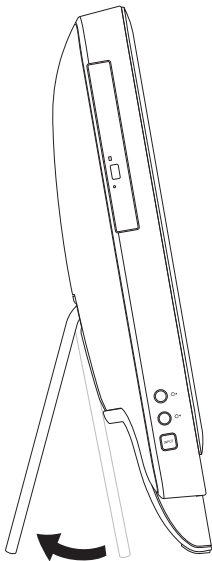

VAROITUS: Älä kannata tietokonetta jalustasta tai käännä tietokonetta ylösalaisin.

Säädä näyttö sopivaan katselukulmaan vetämällä jalustaa. Kuulet selkeän naksahduksen, kun avaat tai suljet jalustan.

Määritä TV-viritin (valinnainen)

Voit katsoa televisiotasi tietokoneella yhdistämällä joko television tai digitaalisen antennikaapelin tai digisovittimen tietokoneeseesi.

Määrittäminen digisovittimen avulla

1. Kuori suojakansi infrapunälähtetimen päältä ja kiinnitä infrapunälähtetin digisovittimen infrapunatunnistimeen.
2. Kytke infrapunälähtetimen kaapeli tietokoneen infrapunälähtetinliittimeen.

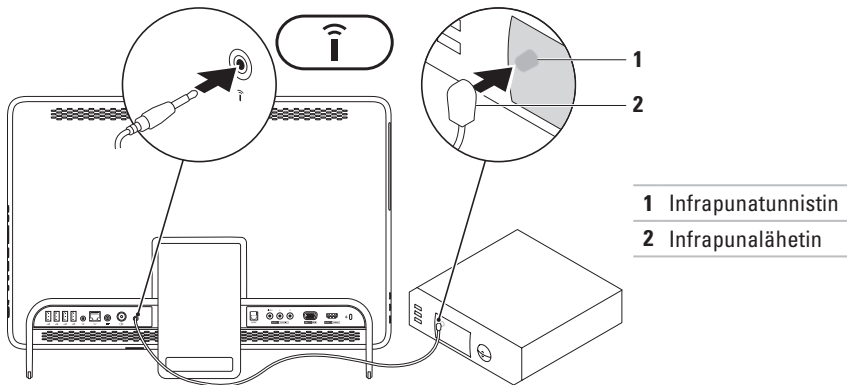

Inspiron One -tietokoneen asentaminen

3. Kytke RF-kaapeli digisovittimen RF-lähtöliittimeen ja tietokoneen antennituloliittimeen.

 **HUOMAUTUS:** RF-kaapeleita ei toimiteta tietokoneen mukana. Ne on hankittava erikseen.

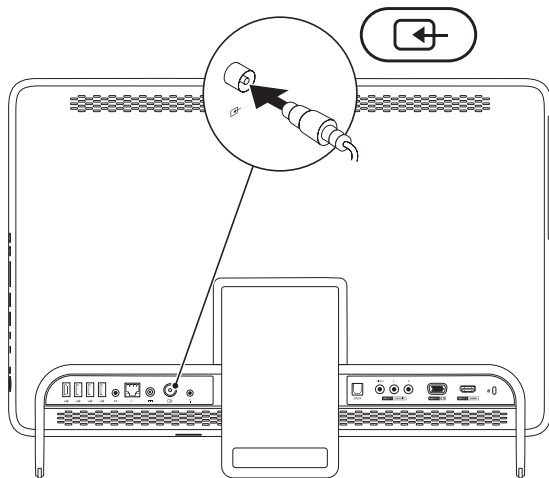

4. Käynnistä tietokone.
5. Valitse **Käynnistä**  → **Kaikki ohjelmat** → **Windows Media Center** → **Tehtävät** → **asetukset** → **TV**.
6. Noudata näytön ohjeita.

Määrittäminen TV:n / digitaalisen antennikaapelin avulla

1. Jos sitä ei ole vielä asetettu paikalleen, aseta B-CAS-kortti tietokoneen B-CAS-korttipaikkaan (vain Japanissa).

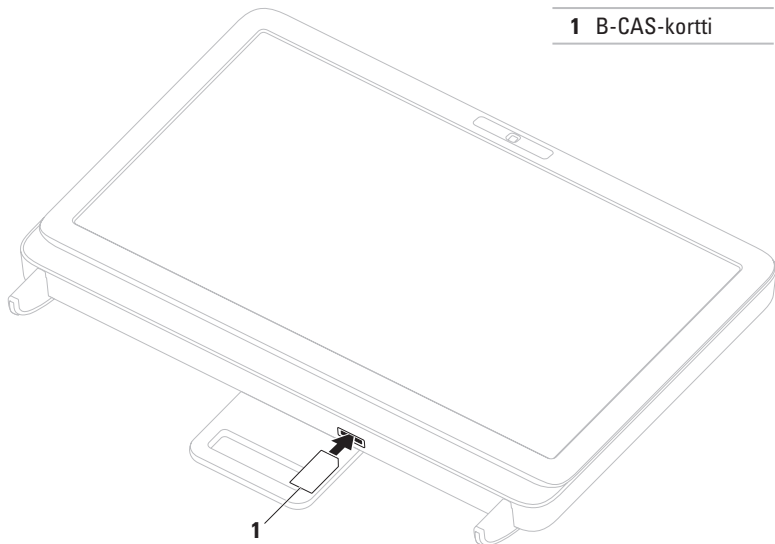

2. Yhdistä televisio / digitaalinen antennikaapeli tietokoneen antennituloon.
3. Käynnistä tietokone.
4. Valitse **Käynnistä**  → **Kaikki ohjelmat** → **Windows Media Center** → **Tehtävät** → **asetukset** → **TV**.
5. Noudata näytön ohjeita.

Virtapainikkeen painaminen

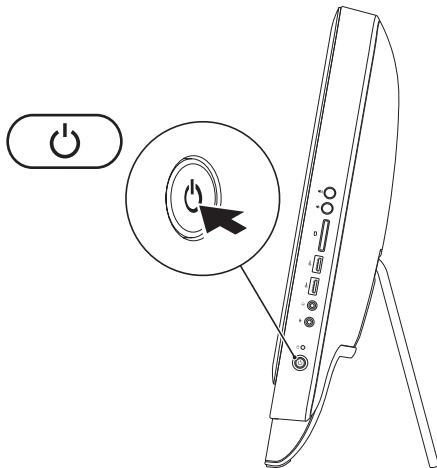

Käyttöjärjestelmän asentaminen

Dell-tietokoneeseen on ennalta asennettu käyttöjärjestelmä, jonka valitsit tietokoneen oston yhteydessä.

Microsoft Windows

Asenna Microsoft® Windows® ensimmäistä kertaa noudattamalla näytössä näkyviä ohjeita. Nämä toimet ovat pakollisia, ja niiden tekeminen voi kestää jonkin aikaa. Windows-määrittämisnäytöt opastavat toimenpiteissä, kuten käyttöoikeussopimusten hyväksyminen, asetusten määrittäminen ja internet-yhteyden määrittäminen.

 **TÄRKEÄ HUOMAUTUS:** Älä keskeytä käyttöjärjestelmän asennusta. Muutoin tietokone saattaa muuttua käyttökelvottomaksi ja käyttöjärjestelmä on asennettava uudelleen.

 **HUOMAUTUS:** Tietokoneen suorituskyvyn optimoimiseksi on suositeltavaa, että lataat ja asennat tietokoneeseesi uusimman BIOS-ohjelmiston ja ohjaimet osoitteesta **support.dell.com**.

 **HUOMAUTUS:** Lisätietoja käyttöjärjestelmästä ja ominaisuuksista on osoitteessa **support.dell.com/MyNewDell**.

Ubuntu

Asenna Ubuntu noudattamalla näyttöön tulevia ohjeita. Lisätietoja käyttöjärjestelmästä on Ubuntu-oppaissa.

Järjestelmän palautusvälineen luominen (suositus)

 **HUOMAUTUS:** On suositeltavaa, että luot järjestelmän palautusvälineen heti samalla, kun määrität Microsoft Windowsin asetukset.

Järjestelmän palautusvälineellä voi palauttaa tietokoneen siihen tilaan, jossa se oli tietokoneen ostohetkellä, mikä säilyttää datatiedostot (eikä tähän tarvita *Operating System* -levyä). Järjestelmän palautusvälinettä voi käyttää, jos tietokone ei toimi laitteisiin, ohjelmistoihin, ohjaimiin tai muihin järjestelmäasetuksiin tehtyjen muutosten vuoksi.

Järjestelmän palautusvälineen luominen edellyttää seuraavaa:

- Dell DataSafe Local Backup
- USB-muistitikku, jonka muistin vähimmäismäärä on 8 Gt, tai DVD-R/DVD+R- tai Blu-ray Disc™ -levy

 **HUOMAUTUS:** Dell DataSafe Local Backup ei tue uudelleentallennuskelpoisia levyjä.

Voit luoda järjestelmän palautusvälineen seuraavasti:

1. Varmista, että verkkolaite on liitetty (lisätietoja on sivulla 7 kohdassa Verkkolaitteen liittäminen).
2. Aseta levy tai USB-muistitikku tietokoneeseen.
3. Valitse **Käynnistä**  → **Kaikki ohjelmat** → **Dell DataSafe Local Backup**.
4. Valitse **Create Recovery Media**.
5. Noudata näytön ohjeita.

 **HUOMAUTUS:** Lisätietoja käyttöjärjestelmän palauttamisesta palautusvälineen avulla on kohdassa Järjestelmän palautusväline sivulla 67.

Internet-yhteyden muodostaminen (valinnainen)

Internet-yhteyden muodostamiseen tarvitaan modeemi tai verkkoliitäntä ja Internet-palveluntarjoaja (ISP).

Jos alkuperäiseen tilaukseen ei sisälly ulkoista USB-modeemia tai WLAN-sovitinta, voit ostaa sellaisen sivustosta www.dell.com.

Kiinteän yhteyden määrittäminen

- Jos käytät puhelinverkkoyhteyttä, liitä puhelinjohto ulkoiseen USB-modeemiin (valinnainen) ja puhelinpistorasiaan, ennen kuin määrität Internet-yhteyden.
- Jos käytössäsi on DSL- tai kaapeli-/satelliittimodeemiyhteys, pyydä asennusohjeet Internet-palveluntarjoajalta tai matkapuhelinpalvelusta.

Määritä kiinteä Internet-yhteys Internet-yhteyden määrittäminen -kohdasta sivulla 21.

Langattoman yhteyden määrittäminen

 **HUOMAUTUS:** Ohjeet langattoman reitittimen määrittämiseen on reitittimen mukana toimitetuissa ohjeissa.

Langattoman Internet-yhteyden käyttäminen edellyttää tietokoneen liittämistä langattomaan reitittimeen.

Langattoman reititinyhteyden määrittäminen:

1. Tallenna ja sulje kaikki avoimet tiedostot ja poistu kaikista avoimista ohjelmista.
2. Valitse **Käynnistä**  → **Ohjauspaneeli**.
3. Kirjoita hakuruutuun **verkko** ja valitse sitten **Verkko- ja jakamiskeskus** → **Muodosta verkkoyhteys**.
4. Suorita asennus loppuun noudattamalla näytön ohjeita.



Internet-yhteyden määrittäminen

Internet-palveluntarjoajat ja niiden tarjonta vaihtelevat eri maissa. Kysy maakohtaisista palveluista Internet-palveluntarjoajalta.

Jos et pysty muodostamaan Internet-yhteyttä, vaikka yhteys on toiminut aiemmin, ongelma saattaa johtua Internet-palveluntarjoajan käyttökatkoksesta. Selvitä palvelun tila Internet-palveluntarjoajalta tai yritä muodostaa yhteys myöhemmin uudelleen.

Ota Internet-palveluntarjoajan tiedot esiin. Jos sinulla ei ole palveluntarjoajaa, voit hankkia sellaisen ohjatun **Muodosta Internet-yhteys**-toiminnon avulla.

Internet-yhteyden määrittäminen:

1. Tallenna ja sulje kaikki avoimet tiedostot ja poistu kaikista avoimista ohjelmista.
 2. Valitse **Käynnistä**  → **Ohjauspaneeli**.
 3. Kirjoita hakuruutuun **verkko** ja valitse sitten **Verkko- ja jakamiskeskus** → **Luo uusi yhteys tai verkko** → **Muodosta Internet-yhteys**.
Muodosta Internet-yhteys -ikkuna tulee näkyviin.
-  **HUOMAUTUS:** Jos et tiedä, mikä yhteystapa pitäisi valita, valitse **Autauta minua** tai ota yhteyttä Internet-palveluntarjoajaan.
4. Noudata näyttöön tulevia ohjeita ja suorita asennus loppuun käyttämällä Internet-palveluntarjoajalta saamiasi määrittystietoja.

Langattoman näytön määrittäminen (valinnainen)

 **HUOMAUTUS:** Langatonta näyttöä ei ehkä tueta kaikissa tietokoneissa.

Langattoman näytön voi määrittää vain seuraavilla ominaisuuksilla varustettuihin tietokoneisiin:

Suoritin	Vähintään Intel® Core™ i3
Näytönohjain-kortti	Intel HD Graphics
WLAN-kortti	Intel Centrino® 6200 tai Intel Centrino Advanced-N + WiMAX 6250
Käyttöjärjestelmä	Windows 7 Home Premium, Professional tai Ultimate
Ohjain	Lataa ja asenna uusin Intel Wireless Display Connection Manager -ohjain osoitteesta support.dell.com .

Voit määrittää langattoman näytön tietokoneeseen seuraavasti:

1. Varmista, että tietokoneeseen on kytketty virta.
2. Varmista, että langattomat ominaisuudet ovat käytössä.
3. Liitä langattoman näytön sovitin televisioon.

 **HUOMAUTUS:** Langatonta näytön sovitinta ei toimiteta tietokoneen mukana. Se on hankittava erikseen.

4. Kytke televisioon virta.
5. Valitse televisioon asianmukainen kuvalähde, kuten HDMI1, HDMI2 tai S-Video.
6. Kaksoisnapsauta työpöydän Intel® Wireless Display  -kuvaketta. Näyttöön tulee langattoman **Intel®-näytön** ikkuna.

7. Valitse **Scan for available displays**.
8. Valitse langattoman näytön sovitin **Detected wireless displays** -luettelosta.
9. Kirjoita televisioruutuun näkyviin tuleva turvakoodi.

Voit ottaa langattoman näytön käyttöön seuraavasti:

1. Kaksoisnapsauta työpöydän Intel® Wireless Display  -kuvaketta. Näyttöön tulee **Intel Wireless Display** -ikkuna.
2. Valitse **Connect to Existing Adapter**.





 **HUOMAUTUS:** Lisätietoja langattomasta näytöstä on langattoman näytön sovittimen ohjeissa.

Inspiron One -tietokoneen käyttäminen

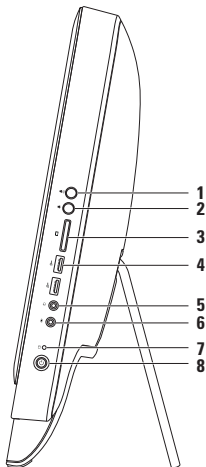
Tässä osassa on tietoja Dell™ Inspiron One -tietokoneen ominaisuuksista.

Näkymä oikealta: ominaisuudet





- 1**  **Äänenvoimakkuuden lisäyspainike:**
Painamalla tätä voit kasvattaa äänenvoimakkuutta.
- 2**  **Äänenvoimakkuuden pienennyspainike:** Painamalla tätä voit pienentää äänenvoimakkuustasoa.
- 3**  **7-in-1-muistikortinlukija:**
Muistikortinlukijalla voit nopeasti ja kätevästi tarkastella ja jakaa muistikorteille tallennettuja digitaalisia valokuvia, musiikkia, videoita ja dokumentteja.
- 4**  **USB 2.0 -liittimet (2):** Näihin voi liittää USB-laitteen, kuten hiiren, näppäimistön, tulostimen, ulkoisen kiintolevyaseman tai MP3-soittimen.

5  **Äänen ulostuloliitäntä / kuulokeliitäntä:** Tähän voit liittää kuulokkeet.

HUOMAUTUS: Jos haluat liittää tietokoneen kaiutin- tai äänentoistojärjestelmään, käytä tietokoneen takana olevaa linjalähtöliitäntää.

6  **Mikrofoni- tai linjatuloliitäntä:** Tähän voi liittää mikrofonin, tai liitännästä voi lähettää signaalin audio-ohjelmiin.

7  **Kiintolevyn merkkivalo:** Syttyy, kun tietokone lukee tai kirjoittaa tietoja. Vilkkuva valkoinen valo ilmaisee, että kiintolevy on käytössä.

 **TÄRKEÄ HUOMAUTUS: Vältä tietojen menetys äläkä koskaan sammuta tietokonetta, siirrä sitä tai säädä jalustaa, kun kiintolevyn merkkivalo vilkkuu.**

8  **Virtapainike ja valo:** Voit käynnistää ja sammuttaa tietokoneen painamalla tätä. Painikkeen valo ilmaisee seuraavat virtatilat:

- Palaa tasaisesti valkoisena: Tietokone on käynnissä.
 - Palaa keltaisena: Tietokone on havainnut virheen käynnistystestin (POST) aikana. Ota yhteys Delliin. Lisätietoja on sivulla 77 kohdassa Dellin yhteystiedot).
 - Vilkkuva keltainen valo: Tietokone on virransäästötilassa tai lepotilassa tai emolevyssä tai virtalähteessä saattaa olla ongelma. Ota yhteys Delliin. Lisätietoja on sivulla 77 kohdassa Dellin yhteystiedot).
 - Ei pala: Tietokone on lepotilassa, sammutettu tai ei saa virtaa.
-

Näkymä vasemmalta: ominaisuudet

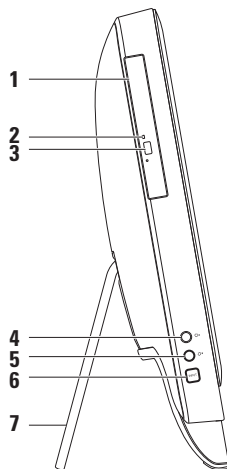

-
- 1 Optinen asema:** Toistaa tai polttaa CD-, DVD- ja Blu-ray Disc -levyjä (valinnainen). Lisätietoja on kohdassa Optisen aseman käyttäminen sivulla 28.

 - 2 Optisen aseman merkkivalo:** Vilkkuu, kun painat optisen aseman poistopainiketta tai kun asetat levyn asemaan ja sitä luetaan.

 - 3 Optisen aseman poistopainike:** Avaa painettaessa optisen aseman.

 - 4  Kirkkauden lisäyspainike (valinnainen):** Painamalla tätä voit kasvattaa näytön kirkkausasetusta.

 - 5  Kirkkauden vähennyspainike (valinnainen):** Painamalla tätä voit vähentää näytön kirkkausasetusta.

 - 6 Videotulon lähdepainike (valinnainen):** Painamalla tätä voit valita videolähteen (komposiitti, VGA tai HDMI).

 - 7 Tietokoneen jalusta:** Tukee tietokonetta ja mahdollistaa myös näytön säätämisen sopivaan katselukulmaan.
-

Optisen aseman käyttäminen

△ **TÄRKEÄ HUOMAUTUS:** Älä paina levytasoa, kun avaat tai suljet sen. Pidä taso suljettuna, kun et käytä asemaa.

△ **TÄRKEÄ HUOMAUTUS:** Älä liikuta tietokonetta, kun toistat tai poltat levyä.

Optinen asema toistaa tai tallentaa CD-, DVD- ja Blu-ray-levyjä (valinnainen). Varmista, että levyn etikettipuoli on sinua kohti, kun asetat levyjä optiseen asemaan.

Levyn asettaminen optiseen asemaan:

1. Paina optisen aseman poistopainiketta.
2. Aseta levy etiketin tulostettu sivu sinua päin optisen aseman kelkan keskelle ja napsauta levy keskiöön.
3. Työnnä optinen asemataso varovasti takaisin asemapaikkaan.

1 optisen aseman levykelkka

2 keskiö

3 levy

4 poistopainike

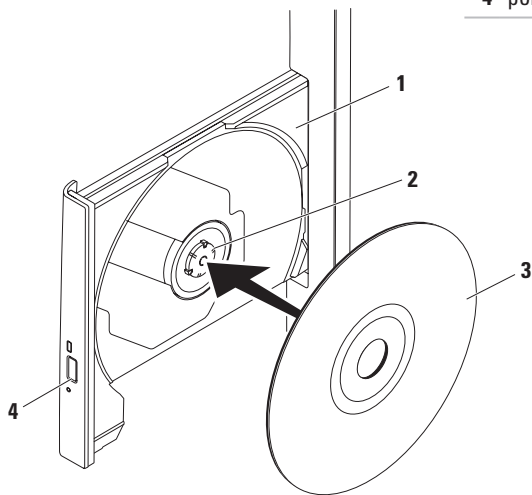

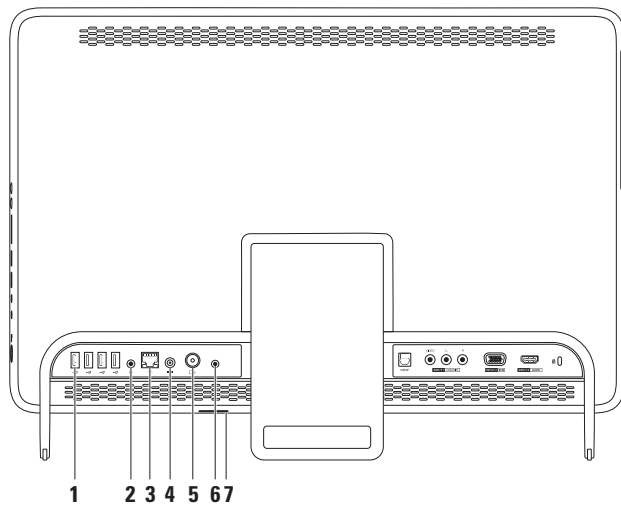

Näkymä takaa: ominaisuudet





-
-  **USB 2.0 -liittimet (4):** Näihin voi liittää USB-laitteen, kuten hiiren, näppäimistön, tulostimen, ulkoisen kiintolevyaseman tai MP3-soittimen.

 -  **Linjalähtöliitäntä:** Tähän voit liittää kaiutin- tai äänentoistojärjestelmän.

 -  **Verkkoliitäntä:** Yhteyden muodostaminen verkkoon, tai laajakaistalaitteeseen, jos käytät kiinteää verkkoa. Liittimen vieressä olevat kaksi valoa osoittavat langallisen verkkoyhteyden tilan ja toiminnan.

 -  **Verkkolaitteen liitin:** Tähän voit liittää verkkolaitteen tietokoneen kytkemiseksi sähköverkkoon.



 -  **Antennin tuloliitin (valinnainen):** Ulkoisen antennin liitäntään. Antennin avulla voit katsoa ohjelmia televisioviritinkortilla (valinnainen).

 -  **Infrapunälähtetimen liitin (valinnainen):** Ulkoisen infrapunalaitteen, kuten digisovittimen, liittämiseen.

 - B-CAS-korttipaikka (valinnainen):** Tukee B-CAS-kortin asentamista Japanissa käytetyn digitaalisen televisiosignaalin koodauksen purkua varten. Lisätietoja on Määritä televisioviritin (valinnainen) -kohdassa sivulla 11.
-

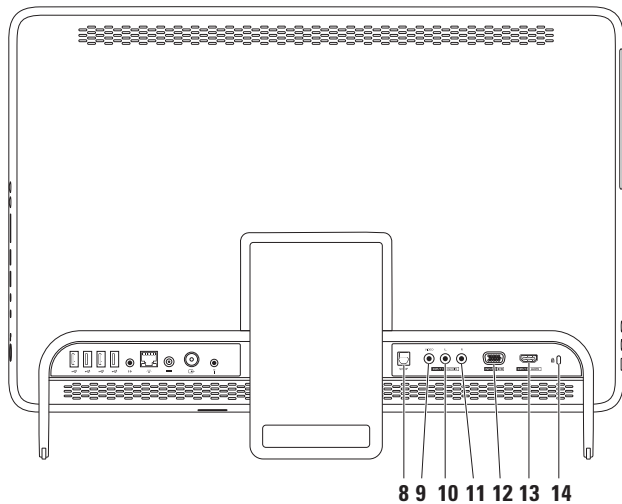
Inspiron One -tietokoneen käyttäminen



-
- 8  **S/PDIF-liitin (valinnainen):** Käytetään vahvistimien, kaiuttimien tai televisioiden liittämiseen digitaalisen äänen tuottamiseksi optisten kaapeleiden kautta.
-
- 9 **Komposiittivideotuloliitin (valinnainen):** Käytetään liittämiseen videolaitteen, kuten DVD-soittimen, videokameran tai pelilaitteen, komposiittivideolähtöliittimeen.
-
- 10 **Vasemman äänikanavan komposiittiliitin (valinnainen):** Käytetään liittämiseen videolaitteen, kuten DVD-soittimen, videokameran tai pelilaitteen, vasemman äänikanavan komposiittiliittimeen.
-
- 11 **Oikean äänikanavan komposiittiliitin (valinnainen):** Käytetään liittämiseen videolaitteen, kuten DVD-soittimen, videokameran tai pelilaitteen, oikean äänikanavan komposiittiliittimeen.
-
- 12  **VGA-tuloliitäntä: (valinnainen)** Liitetään tietokoneen VGA-lähtöliitäntään.
-
- 13  **HDMI-tuloliitäntä (valinnainen):** Käytetään yhdistämiseen videolaitteen, kuten DVD-soittimen, videokameran tai pelilaitteen, HDMI-lähtöliittimeen.
-
- 14 **Suojakaapelin paikka:** Tähän voi liittää markkinoilla saatavissa olevan suojakaapelin.
HUOMAUTUS: Varmista ennen suojakaapelin ostamista, että se sopii tietokoneesi suojakaapelipaikkaan.
-

Näytön ominaisuudet

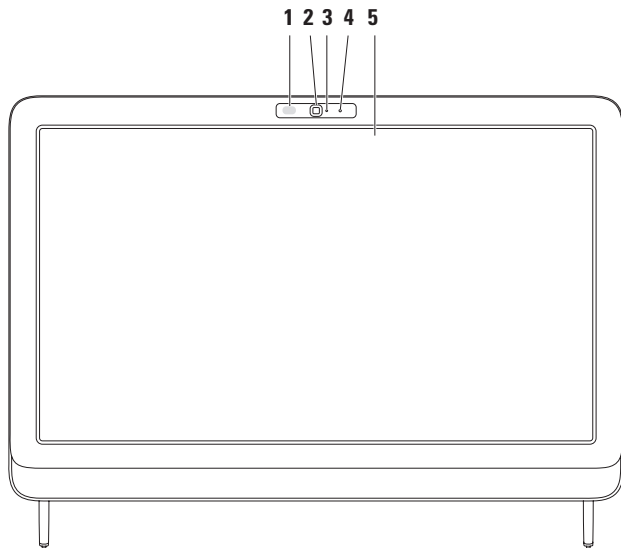

-
- 1 Infrapunavastaanotin (valinnainen):** Havaitsee signaaleja infrapunalaitteista, kuten Dell TV -kaukosäätimestä.

 - 2 Kamera:** Sisäänrakennettu kamera videosieppausta, neuvotteluja ja chatia varten.

 - 3 Kameran toimintomerkkivalo:** Merkkivalo, joka osoittaa, että kamera on käytössä tai ei ole käytössä. Kiinteästi palava valkoinen valo ilmaisee, että kamera on käytössä.

 - 4 Mikrofon:** Tarjoaa hyvälaatuista ääntä videokeskusteluja ja äänen tallentamista varten.

 - 5 Näyttö:** Näyttö voi vaihdella tietokonetta tilattaessa tehtyjen valintojen mukaan. Näyttö tulee seuraavia eleitä: zoomaus, paikkaan pitäminen, vetäisy, selaaminen ja kiertäminen. Lisätietoja on Kosketusnäytön eleet (valinnainen) -kohdassa sivulla 37.
-

Kosketusnäytön käyttäminen (valinnainen)

Kosketusnäytön avulla Dell Inspiron One -tietokoneesta tulee vuorovaikutteinen näyttö.

Dell Stage

Tietokoneeseen asennetun Dell Stage -ohjelmiston avulla voit käyttää suosikkisisältöäsi ja usean kosketuksen sovelluksia.

Voit käynnistää Dell Stagen valitsemalla **Käynnistä**  → **Kaikki ohjelmat** → **Dell Stage** → **Dell Stage**.

 **HUOMAUTUS:** Jotkin Dell Stage -sovellukset voi käynnistää myös suoraan **Kaikki ohjelmat** -valikon kautta.

Voit mukauttaa Dell Stagen seuraavasti:

- Järjestä sovelluksen pikakuvake uudelleen: Valitse sovelluksen pikakuvake ja pidä sitä paikallaan, kunnes se alkaa vilkkua. Vedä se sitten haluamaasi Dell Stage -kohtaan.

- Pienennä: Vedä Dell Stage -ikkunaa näytön alareunaa kohti.
- Mukauta: Valitse asetuskuvake ja valitse sitten haluamasi asetus.

Seuraavat sovellukset ovat käytettävissä Dell Stagessa:

-  **HUOMAUTUS:** Kaikki sovellukset eivät ehkä ole käytettävissä sen mukaan, mitä valintoja on tehty tietokoneetta tilattaessa.
- MUSIIKKI: Voit toistaa musiikkia tai selata musiikkitiedostoja albumin, artistin tai kappaleen nimen mukaan. Voit myös kuunnella radioasemia eri puolilta maailmaa. Valinnaisen Napster-sovelluksen avulla voit ladata kappaleita, kun olet muodostanut Internet-yhteyden.
- YOUPAINT: Voit piirtää ja muokata kuvia.
- PELIT: Voit pelata kosketusta tukevia pelejä.
- TIEDOSTOT: Voit nopeasti käyttää tietokoneen Tiedostot-kansiota.

- **VALOKUVAT:** Voit tarkastella, järjestää ja muokata kuvia. Voit luoda valokuvistasi diaesityksiä ja kokoelmia ja ladata niitä **Facebook**- tai **Flickr**-palveluun, kun olet muodostanut Internet-yhteyden.
- **DELL WEB:** Tämä sovellus näyttää jopa neljän WWW-suosikkisivusi esikatselukuvat. Napsauta tai napauta WWW-sivun esikatselukuvaa, jos haluat avata sen selaimessa.
- **VIDEOT:** Voit tarkastella videoita. Valinnaisen CinemaNow-sovelluksen avulla voit ostaa ja ladata kappaleita tai vuokrata elokuvia ja televisio-ohjelmia, kun olet muodostanut Internet-yhteyden.
- **PIKAKUVAKKEET:** Voit nopeasti käyttää useimmiten käyttämiäsi ohjelmia.
- **STICKYNOTES:** Voit luoda nopeasti muistiinpanoja tai muistutuksia käyttämällä näppäimistöä tai kosketusnäyttöä. Nämä muistiinpanot näkyvät ilmoitustauluilla, kun seuraavan kerran käytät STICKYNOTES-sovellusta. Voit myös tallentaa muistiinpanoja työpöydällesi.
- **WWW-ruudukko:** Näyttää jopa neljän WWW-suosikkisivusi esikatselukuvat. Ruudukon avulla voit lisätä, muokata tai poistaa WWW-sivun esikatselukuvia. Napsauta tai napauta WWW-sivun esikatselukuvaa, jos haluat avata sen selaimessa. Voit myös luoda useita WWW-ruudukkoja Apps Galleryn avulla.

Kosketusnäytön eleet (valinnainen)

 **HUOMAUTUS:** Osa eleistä toimii vain tietyssä sovelluksessa eikä muualla.

Zoomaus

Voit lisätä tai vähentää näytön sisällön suurennusta.

Nipistys: Voit lähentää tai loitontaa kuvaa asettamalla kaksi sormea näytölle ja liikuttamalla niitä joko lähemmäksi tai kauemmaksi toisistaan.



Lähentäminen:
Liikuta kahta sormea kauemmaksi toisistaan, jos haluat suurentaa aktiivisen ikkunan näkymää.



Loitontaminen:
Liikuta kahta sormea lähemmäksi toisiaan, jos haluat pienentää aktiivisen ikkunan näkymää.

Paikallaan pitäminen

Voit tuoda näyttöön lisätietoja oikean hiiripainikkeen napsautusta vastaavalla tavalla.

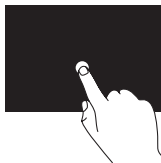

Paina sormella kosketusnäyttöä ja pidä sormesi paikallaan, jos haluat tuoda näyttöön tilannekohtaisia valikoita.

Vetäisy

Voit siirtyä sisällössä eteen- tai taaksepäin sen mukaan, kumpaan suuntaan vetäiset sormellasi.

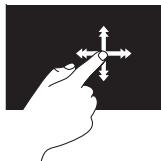

Siirrä sormea nopeasti haluamaasi suuntaan, jos haluat selata aktiivisen ikkunan sisältöä kirjan sivujen tapaan. Vetäisyä voi käyttää myös pystysuunnassa siirryttäessä kuvien tai soittoluettelon kappaleiden tapaisessa materiaalissa.

Vieritys

Voit vierittää sisältöä. Selaustoimintoja ovat seuraavat:

Panoroiminen: Voit siirtää valitun kohteen kohdistusta, kun koko kohde ei ole näkyvässä.

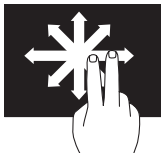

Siirrä kahta sormeasi haluamaasi suuntaan valitun kohteen panoroimiseksi.

Pystysuuntainen selaaminen: Voit vierittää aktiivista ikkunaa ylös- tai alaspäin.

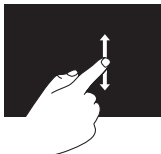

Liikuta sormeasi ylös- tai alaspäin, kun haluat selata pystysuunnassa.

Vaakasuuntainen selaaminen: Voit vierittää aktiivista ikkunaa vasemmalle tai oikealle.

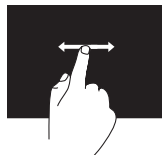

Siirrä sormeasi vasemmalle tai oikealle, jos haluat aloittaa vaakasuuntaisen selaamisen.

Kiertäminen

Voit kiertää näytön aktiivista sisältöä.

Kääntäminen: Voit kääntää aktiivista sisältöä käyttämällä kahta sormeasi.



Pidä yhtä sormeasi tai peukaloo paikallaan ja liikuta toista sormeasi kaarenmuotoisella eleellä oikealle tai vasemmalle. Voit myös kiertää aktiivista sisältöä liikuttamalla molempia sormia kaarena.

Ohjelmiston ominaisuudet

FastAccess-kasvojentunnistus

Tietokoneesi on saatettu varustaa FastAccess-kasvojentunnistusominaisuudella. Tämä ominaisuus auttaa suojaamaan Dell-tietokoneen opettelemalla tunnistamaan kasvoasi. Kasvojasi voidaan tämän jälkeen käyttää henkilöllisyytesi tunnistamiseen ja kirjautumistietojesi määrittämiseen tilanteissa, joissa normaalisti määrittäisit nämä tiedot itse (esimerkiksi kun olet kirjautumassa Windows-tilille tai suojattuihin Internet-sivustoihin). Jos haluat lisätietoja tästä ominaisuudesta, valitse

Käynnistä  → **Kaikki ohjelmat** → **FastAccess**.

Tuottavuus ja viestintä

Tietokoneella voit luoda esimerkiksi esityksiä, esitteitä, tervehdyskortteja ja laskentataulukoita. Lisäksi voit muokata ja tarkastella valokuvia ja muita kuvia. Tarkista tietokoneeseen asennetut ohjelmistot ostotilauksestasi.



Internet-yhteyden muodostamisen jälkeen voit esimerkiksi käyttää web-sivustoja, määrittää sähköpostitilin ja ladata tiedostoja.

Viihde ja multimedia

Tietokoneella voit katsella videoita, pelata, luoda omia CD-, DVD- tai Blu-ray Disc -levyjä (valinnainen), kuunnella musiikkia ja internet-radioasemia. Optinen asema saattaa tukea useita levymuotoja, kuten CD-, DVD- ja Blu-ray Disc -levyjä (valinnaisia).

Voit ladata tai kopioida kuvia ja videotiedostoja kannettavista laitteista, kuten digitaalikameroista ja matkapuhelimista. Valinnaisilla ohjelmistosovelluksilla voit järjestää ja luoda musiikki- ja videotiedostoja, joita voi tallentaa levyille ja kannettaviin laitteisiin, kuten MP3-soittimiin ja muihin viihdelaitteisiin, tai toistaa ja katsella suoraan liitetyillä televisioilla, projektoreilla ja kotiteatterilaitteilla.

Dell DataSafe Online Backup

-  **HUOMAUTUS:** Dell DataSafe Online ei ehkä ole saatavissa kaikilla alueilla.
-  **HUOMAUTUS:** Nopeaan lataukseen suositellaan laajakaistayhteyttä.

Dell DataSafe Online on automatisoitu varmuuskopiointi- ja palautuspalvelu, jonka avulla voit suojata tietoja ja muita tärkeitä tiedostoja tuhoisilta tapahtumilta, kuten varkauksilta, tulipalolta tai luonnonkatastrofeilta. Voit käyttää palvelua tietokoneella salasanasuojattua tiliä käyttämällä.-

Lisätietoja on osoitteessa **DellDataSafe.com**.

Varmuuskopioinnin ajastaminen:

1. Kaksoisnapsauta Dell DataSafe Onlinen kuvaketta  työpöydän ilmaisinalueella.
2. Noudata näytön ohjeita.

Dell Dock

Dell Dock on ryhmä kuvakkeita, joilla voi avata usein käytettyjä sovelluksia, tiedostoja ja kansioita. Voit mukauttaa Dockia

- lisäämällä ja poistamalla kuvakkeita
- muuttamalla Dockin värin ja sijainnin
- ryhmittelemällä toisiinsa liittyviä kuvakkeita luokkiin
- muuttamalla kuvakkeiden toimintaa



Luokan lisääminen

1. Napsauta Dockia hiiren kakkospainikkeella, valitse **Add (Lisää)** → **Category (Luokka)**. Näyttöön tulee **Add/Edit Category (Lisää luokka / muokkaa luokkia)** -ikkuna.
2. Kirjoita luokan nimi **Title (Otsikko)** -kenttään.
3. Valitse kuvake luokalle **Valitse kuva:** -ruudusta.
4. Valitse **Tallenna**.

Kuvakkeen lisääminen

Vedä ja pudota kuvake Dockiin tai luokkaan.

Luokan tai kuvakkeen poistaminen

1. Napsauta luokkaa tai kuvaketta Dockissa hiiren kakkospainikkeella ja valitse **Delete shortcut** (Poista pikakuvake) tai **Delete category** (Poista luokka).
2. Noudata näytön ohjeita.

Dockin mukauttaminen

1. Napsauta Dockia hiiren kakkospainikkeella ja valitse **Advanced Setting...** (Lisäasetukset).
2. Valitse haluamasi Dockin mukautusasetus.

Ongelmien ratkaiseminen

Tässä osassa on tietokoneen vianmäärittystietoja. Jos ongelma ei selviä seuraavien ohjeiden avulla, lisätietoja on sivulla 52 kohdassa Tukityökalujen käyttäminen tai sivulla 77 kohdassa Dellin yhteystiedot.

 **VAROITUS:** Ainoastaan koulutettu huoltohenkilöstö saa irrottaa tietokoneen kannen. Lisätietoja huollosta on *huolto-oppaassa* osoitteessa support.dell.com/manuals.

Kosketusnäytön ongelmat

Jos mikään tai jokin usean kosketuksen toiminto ei toimi:

- Jotkin kosketusnäytön ja usean kosketuksen ominaisuuksista on ehkä poistettu käytöstä. Voit ottaa ne käyttöön napsauttamalla ilmaisinalueella olevaa **vetäisykuvaketta**. Valitse **Kynä ja kosketus** -ikkunassa **Kosketus**-välilehti ja varmista, että **Käytä sormeja syötelaitteena**- ja **Ota käyttöön usean kosketuksen eleet ja käsinkirjoitus**-asetukset on valittu.
 - Sovellus ei ehkä tue usean kosketuksen hallintatoimintoja.
 - Kosketusnäyttö on kalibroitu tehtaalla, eikä sitä tarvitse kalibroida uudelleen. Jos päätät kalibroida kosketusnäytön, katso lisätietoja Kosketusnäytön kalibrointi -kohdasta sivulla 44.
-  **HUOMAUTUS:** Virheellinen kalibrointi voi johtaa epätarkkaan kosketusherkkyyteen.

Jos kosketusnäyttö alkaa menettää herkkyytään:

- Kalibroi kosketusnäyttö (lisätietoja on Kosketusnäytön kalibrointi -kohdassa sivulla 44).
- Kosketusnäytössä saattaa olla häiritseviä hiukkasia (esimerkiksi tarroja), jotka estävät kosketusantureiden toiminnan. Voit poistaa tällaiset hiukkaset seuraavasti:
 - a. Katkaise tietokoneesta virta.
 - b. Irrota virtajohto pistorasiasta.
 - c. Käytä puhdasta ja nukkaamatonta kangasta (voit ruiskuttaa vettä liinalle tarvittaessa, mutta älä ruiskuta näyttöä) ja pyyhi kosketusnäytön pinta ja sivut lian ja sormenjälkien poistamiseksi siitä.

Kosketusnäytön kalibrointi

 **HUOMAUTUS:** Kosketusnäyttö kannattaa kalibroida, jos sinulla on ongelmia kosketusnäytön käytössä tai jos muutat näytön näytön tarkkuutta.

Jos haluat kalibroida kosketusnäytön, valitse

Käynnistä  → **Ohjauspaneeli** → **Tablet PC Settings** → **Display** → **Calibrate...**

Merkkiäänet

Tietokoneesta saattaa kuulua sarja äänimerkkejä käynnistyksen aikana, jos järjestelmässä on virheitä tai ongelmia. Tämä äänimerkkisarja, jota sanotaan äänimerkkikoodiksi, osoittaa ongelman. Jos näin käy, kirjoita äänimerkkikoodi muistiin ja ota yhteys Delliin (Lisätietoja on sivulla 77 kohdassa Dellin yhteystiedot).

 **HUOMAUTUS:** Lisätietoja osien vaihtamisesta on *huolto-oppaassa* osoitteessa support.dell.com/manuals.

Äänimerkkikoodi	Mahdollinen ongelma
Yksi	Mahdollinen emolevyn vika — BIOS ROM -tarkistussummahäiriö
Kaksi	RAM-muistia ei havaittu HUOMAUTUS: Jos muistimoduuli on asennettu tai vaihdettu, varmista että se on asennettu oikein.
Kolme	Mahdollinen emolevyn vika — piirilevyn virhe
Neljä	RAM-luku/-kirjoitusvirhe
Viisi	Reaaliaikakellon vika
Kuusi	Näytönohjaimen tai piirisarjan virhe
Seitsemän	Suorittimen virhe

Verkko-ongelmat

Langattomat yhteydet

Jos langaton verkkoyhteys katkeaa —

Langaton reititin on offline-tilassa tai langattomat yhteydet on poistettu käytöstä tietokoneessa.

- Tarkista, että langaton reititin on käynnissä ja liitetty tietolähteeseen (kaapelimodeemi tai verkkokeskitin).
- Varmista, että langattomat ominaisuudet ovat käytössä tietokoneessa.
- Muodosta uudelleen yhteys langattomaan reitittimeen (katso kohta Langattoman yhteyden määrittäminen sivulla 20).
- Jokin häiriö saattaa estää langattoman yhteyden käyttämisen tai katkaista yhteyden. Siirrä tietokone lähemmäksi langatonta reititintä.

Kiinteät yhteydet

Jos langallinen verkkoyhteys katkeaa:

Verkkokaapeli on irti tai vahingoittunut.

- Tarkista, että verkkokaapeli on liitetty eikä se ole vahingoittunut.
- Verkkoliitännän toiminnan merkkivalo osoittaa yhteyden tilan:
 - Vihreä: Hyvä yhteys 10/100 Mb/s:n verkon ja tietokoneen välillä.
 - Keltainen: Hyvä yhteys 1000 Mb/s:n verkon ja tietokoneen välillä.
 - Ei pala: Tietokone ei tunnista fyysistä yhteyttä verkkoon.



HUOMAUTUS: Linkin eheyden merkkivalo osoittaa ainoastaan kiinteän kaapeliyhteyden tilan. Verkon toiminnan merkkivalo ei osoita langattomien yhteyksien tilaa.

Virtaongelmat

Jos virran merkkivalo ei pala —

Tietokoneeseen ei ole kytketty virtaa tai se ei saa virtaa.

- Paina virtapainiketta. Tietokone jatkaa normaalia toimintaa, jos se on sammutettu tai horrostilassa.
- Asenna verkkolaitteen sovittimen johto tietokoneen virtaliitäntään ja pistorasiaan.
- Jos tietokone on kytketty ylijännitesuojaan, varmista, että ylijännitesuoja on kytketty pistorasiaan ja että ylijännitesuoja on käytössä.
- Ohita tilapäisesti myös ylijännitesuojat ja jatkojohdot, jotta voit varmistaa, että tietokone käynnistyy.
- Varmista sähköpistorasian toiminta kokeilemalla sitä esim. lampulla.

- Tarkista vaihtovirtasovittimen johdon liitännät. Jos AC-sovittimessa on merkkivalo, varmista, että se palaa.
- Jos ongelma toistuu, ota yhteys Delliin (lisätietoja on kohdassa Dellin yhteystiedot sivulla 77).

Jos virran merkkivalo palaa valkoisena ja tietokone ei vastaa — Näyttö ei ehkä vastaa.

- Katkaise tietokoneesta virta painamalla virtapainiketta. Käynnistä tietokone uudelleen.
- Jos ongelma toistuu, ota yhteys Delliin (lisätietoja on kohdassa Dellin yhteystiedot sivulla 77).

Ongelmien ratkaiseminen

Jos virran merkkivalo vilkkuu keltaisena —

Tietokone on lepo- tai valmiustilassa tai näyttö ei ehkä vastaa.

- Jatka normaalia toimintaa painamalla näppäimistön jotakin näppäintä, siirtämällä hiirtä tai painamalla virtapainiketta.
- Jos näyttö ei vastaa, paina virtapainiketta, kunnes tietokone sammuu, ja käynnistä se uudelleen.
- Jos ongelma toistuu, ota yhteys Delliin (lisätietoja on kohdassa Dellin yhteystiedot sivulla 77).

Jos virran merkkivalo palaa keltaisena —

Tietokoneessa havaittiin POST-testauksen aikana ongelma. Ota yhteys Delliin. Lisätietoja on sivulla 77 kohdassa Dellin yhteystiedot.

Jos jokin häiriö estää yhteyden

tietokoneeseen — Jokin signaali aiheuttaa häiriön, joka haittaa tai estää muut signaalit. Mahdollisia häiriölähteitä ovat

- virran, näppäimistön ja hiiren jatkokaaapelit
- liian monta laitetta samassa jatkojohdossa
- samaan pistorasiaan on kytketty useita jatkojohtoja.

Muistiongelmat

Jos näet Liian vähän muistia -ilmoituksen:

- Tallenna ja sulje avoinna olevat tiedostot ja sulje sellaiset avoinna olevat ohjelmat, jotka eivät ole käytössä. Tarkista, ratkesiko ongelma.
- Jos ongelma toistuu, ota yhteys Delliin (lisätietoja on kohdassa Dellin yhteystiedot sivulla 77).

Jos kohtaat muita muistiongelmia:

- Suorita Dell Diagnostics (lisätietoja on sivulla 57 kohdassa Dell Diagnostics).
- Jos ongelma toistuu, ota yhteys Delliin (lisätietoja on kohdassa Dellin yhteystiedot sivulla 77).

Lukitukset ja ohjelmaongelmat

Jos tietokone ei käynnisty: Varmista, että verkkolaitteen sovittimen johto on tukevasti kiinni tietokoneessa ja pistorasiassa.

Jos ohjelma lakkaa vastaamasta —

sulje ohjelma:

1. Paina <Ctrl>-,<Shift>- ja <Esc>-näppäimiä samanaikaisesti.
2. Valitse **Sovellukset**.
3. Napsauta ohjelmaa, joka ei enää vastaa
4. Valitse **Lopeta tehtävä**.

Jos ohjelma lakkaa vastaamasta toistuvasti —

Katso ohjelmiston oppaita. Poista ohjelma ja asenna se tarvittaessa uudelleen.

 **HUOMAUTUS:** Ohjelma sisältää tavallisesti asennusohjeet oppaissaan tai CD-levyllä.

Jos tietokone lakkaa vastaamasta tai näyttö muuttuu siniseksi —

 **TÄRKEÄ HUOMAUTUS:** Voit menettää tietoja, jos et pysty sammuttamaan käyttöjärjestelmää.

Jos tietokone ei reagoi mitenkään, kun painat näppäintä tai liikutat hiirtä, paina virtapainiketta vähintään 8–10 sekuntia, kunnes tietokone sammuu. Käynnistä tietokone sitten uudelleen.

Jos ohjelma on suunniteltu aikaisemmalle Microsoft® Windows® -käyttöjärjestelmälle —

Suorita ohjattu ohjelman yhteensopivuuden varmistaminen. Ohjattu ohjelman yhteensopivuuden varmistaminen määrittää ohjelman, jotta se toimii ympäristössä, joka muistuttaa aiempaa Microsoft Windows -käyttöjärjestelmää.

Voit suorittaa ohjatun ohjelman yhteensopivuuden varmistamisen seuraavasti:

1. Valitse **Käynnistä**  → **Ohjauspaneeli** → **Ohjelmat** → **Suorita aiemmillem Windows-versioille tehdyt ohjelmat.**
2. Valitse Tervetuloa-ikkunassa **Seuraava.**
3. Noudata näytön ohjeita.

Jos tietokoneessa ilmenee muita ohjelmisto-ongelmia:

- Tee heti varmuuskopiot tiedostoistasi.
- Tarkista kiintolevy CD-levyt virustorjuntaohjelmalla.
- Tallenna ja sulje kaikki avatut tiedostot tai ohjelmat ja sammuta tietokone **Käynnistä**  -valikosta.
- Tarkista ohjelman oppaat tai pyydä vianmäärittystietoja ohjelman valmistajalta:
 - Varmista, että ohjelma on yhteensopiva tietokoneesi käyttöjärjestelmän kanssa.
 - Varmista, että tietokone vastaa ohjelman vähimmäisvaatimuksia. Katso tietoja ohjelman oppaista.

- Varmista, että ohjelma on asennettu ja määritetty oikein.
- Tarkista, että laitteen ohjaimet eivät ole ristiriidassa ohjelman kanssa.
- Poista ohjelma ja asenna se tarvittaessa uudelleen.
- Kirjoita muistiin näytössä mahdollisesti näytettävät virheilmoitukset, jotta Dell voi tarjota sinulle paremmin apua.

Tukityökalujen käyttäminen

Dell Support Center

Dell Support Center auttaa sinua löytämään palvelu-, tuki- ja järjestelmänkohtaiset tiedot, joita tarvitset.

Käynnistä sovellus napsauttamalla työpöydän ilmoitusalueen -kuvaketta.

Dell Support Center -aloitussivulla näkyvät tietokoneen mallinumero, huoltotunnus, pikahuoltokoodi ja huollon yhteystiedot.

Lisäksi aloitussivulla on linkkejä seuraaviin:



Self Help (omatoiminen apu) (Troubleshooting (vianmääritys), Security (turvallisuus), System Performance (järjestelmän suorituskyky), Network/Internet (verkko/internet), Backup/Recovery (varmuuskopiointi/palautus) ja Windows-käyttöjärjestelmä)



Alerts (hälytykset) (tietokonettasi koskevia teknisen tuen hälytykset)



Assistance from Dell (Dellin tuki) (Technical Support with DellConnect™ (tekninen DellConnect™-tuki), Customer Service (asiakaspalvelu), Training and Tutorials (koulutus ja ohjeet), How-To Help with Solution Station™ (Solution Station™ -palvelun ohjeet) ja Online Scan with PC CheckUp (online-tarkistus PC CheckUp -ohjelmalla))



About Your System (tietoja järjestelmästä) (System Documentation (järjestelmän käyttöohjeet), Warranty Information (takuutiedot), System Information (järjestelmätiedot), Upgrades & Accessories (päivitykset ja lisävarusteet))

Lisätietoja **Dell Support Centeristä** ja käytettävissä olevista tukityökaluista saat osoitteesta **DellSupportCenter.com**.

My Dell Downloads

 **HUOMAUTUS:** My Dell Downloads ei ehkä ole saatavissa kaikilla alueilla.

Joistakin valmiiksi uuteen Dell-tietokoneeseen asennetuista ohjelmistoista ei toimiteta CD- tai DVD-varmuuskopiolevyä. Nämä ohjelmistot ovat saatavilla My Dell Downloads -sivustosta. Voit tästä sivustosta ladata saatavilla olevat ohjelmistot uudelleenasetnusta varten tai luoda omat varmuuskopiolevyt.

Voit rekisteröityä My Dell Downloads -palvelun käyttäjäksi seuraavasti:

1. Siirry osoitteeseen **DownloadStore.dell.com/media**.
2. Rekisteröidy palveluun ja lataa ohjelmistot näyttöön tulevien ohjeiden mukaisesti.
3. Voit asentaa ohjelmiston uudelleen tai luoda siitä varmuuskopiolevyn tulevaa käyttöä varten.

Järjestelmäilmoitukset

Jos tietokoneessa on ongelma tai virhe, näyttöön voi tulla järjestelmäilmoitus, jonka avulla voit selvittää ongelman syyn ja tarvittavat toimenpiteet.

 **HUOMAUTUS:** Jos ilmoitusta ei ole luettelossa, katso ohjeita käyttäjärjestelmän ohjeista tai sen ohjelman ohjeista, joka oli käynnissä virheilmoituksen tullessa näyttöön. Voit myös ottaa yhteyttä Delliin. Lisätietoja on sivulla 77 kohdassa Dellin yhteystiedot.

Alert! Previous attempts at booting this system have failed at checkpoint [nnnn]. For help in resolving this problem, please note this checkpoint and contact Dell Technical Support (Hälytys! Aiemmat yritykset käynnistää tämä järjestelmä ovat epäonnistuneet tarkistuspisteessä [nnnn]. Ratkaise tämä ongelma kirjaamalla tämä tarkistuspiste muistiin ja ottamalla yhteys Dellin tekniseen tukeen): Tietokoneen käynnistäminen epäonnistui kolme kertaa peräkkäin saman virheen vuoksi. Ota yhteys Delliin. Lisätietoja on sivulla 77 kohdassa Dellin yhteystiedot).

CPU fan failure (Suorittimen tuuletinvika) — Suorittimen tuulettimessa on vikaa. Vaihda suorittimen tuuletin (katso ohjeet *huoltokäsikirjasta* osoitteessa support.dell.com/manuals).

System fan failure (Suorittimen tuuletinvika): Järjestelmän tuulettimessa on vikaa. Ota yhteys Delliin. Lisätietoja on sivulla 77 kohdassa Dellin yhteystiedot).

Hard-disk drive failure (Kiintolevyvirhe): Mahdollinen kiintolevyaseman vika kiintolevyn POST-testivaiheessa. Ota yhteys Delliin. Lisätietoja on sivulla 77 kohdassa Dellin yhteystiedot).

Hard-disk drive failure (Kiintolevyvirhe): Mahdollinen kiintolevyaseman vika kiintolevyn POST-käynnistystestivaiheessa. Ota yhteys Delliin. Lisätietoja on sivulla 77 kohdassa Dellin yhteystiedot).

Keyboard failure (Näppäimistövirhe): Näppäimistövirhe tai kaapeli löysällä. Korjaa näppäimistön ongelma.

Tukityökalujen käyttäminen

No boot device available (Käynnistyslaitetta ei ole käytettävissä): Kiintolevyllä ei ole käynnistysosiota, kiintolevyn kaapeli on löysästi kiinni tai kiintolevylaitetta ei ole käytettävissä.

- Jos kiintolevy on käynnistyslaite, varmista, että kaapelit on kytketty ja että asema on asennettu oikein ja osoitettu käynnistyslaitteeksi.
- Siirry järjestelmän asetuksiin ja varmista, että käynnistykseen järjestystiedot ovat oikein. Lisätietoja on *huolto-oppaassa* osoitteessa support.dell.com/manuals.

No timer tick interrupt (ei ajastimen keskeytystä): Emolevyn piiri voi toimia väärin, tai emolevyssä voi olla häiriö. Ota yhteys Delliin. Lisätietoja on sivulla 77 kohdassa Dellin yhteystiedot).

USB over current error (USB-virtavirhe) — Irrota USB-laite. USB-laite tarvitsee lisää virtaa, jotta se toimii oikein. Liitä USB-laite ulkoiseen virtalähteeseen. Jos laitteessa on kaksi USB-kaapelia, käytä molempia.

CAUTION - Hard Drive SELF MONITORING SYSTEM has reported that parameter has exceeded its normal operating range. Dell recommends that you back up your data regularly. A parameter out of range may or may not indicate a potential hard drive problem (HUOMAUTUS – Kiintolevyn ITSEVALVONTAJÄRJESTELMÄ on raportoinut, että tietty parametri on ylittänyt normaalin toiminnallisen alueensa. Dell suosittelee tietojen varmuuskopioimista säännöllisesti. Alueen ulkopuolella oleva parametri voi olla osoitus mahdollisesta kiintolevyn ongelmasta.): S.M.A.R.T-virhe, mahdollinen kiintolevyyaseman vika. Ota yhteys Delliin. Lisätietoja on sivulla 77 kohdassa Dellin yhteystiedot).

Laitteiston vianmääritys

Jos jokin laite ei löydy käyttöjärjestelmän asennuksen aikana tai se löytyy, mutta määritetään virheellisesti, voit käyttää **Laitteiston vianmääritystä** yhteensopivuusongelman ratkaisemiseen.

Laitteiston vianmääritysohjelman aloittaminen:

1. Valitse **Käynnistä**  → **Ohje ja tukipalvelut**.
2. Kirjoita Etsi-kenttään **Laitteiston vianmääritys** ja aloita haku painamalla <Enter>-näppäintä.
3. Valitse hakutuloksista ongelmaa parhaiten kuvaava vaihtoehto ja noudata seuraavia vianmäärityksen vaiheita.

Dell Diagnostics

Jos tietokoneessa ilmenee ongelmia, suorita sivulla 49 kohdassa Lukitukset ja ohjelmaongelmat mainitut tarkistukset sekä Dell Diagnostics, ennen kuin otat yhteyden Dellin tekniseen tukeen. Suosittelemme näiden ohjeiden tulostamista ennen aloittamista.

 **HUOMAUTUS:** Dell Diagnostics toimii ainoastaan Dell-tietokoneissa.

 **HUOMAUTUS:** *Drivers and Utilities* -levy ei välttämättä toimiteta tietokoneen mukana.

Katso sivulta 80 lisätietoja tietokoneen *teknisistä tiedoista* ja tarkista, että testattava laite näkyy järjestelmän asennusohjelmassa ja on toiminnassa.

Käynnistä Dell Diagnostics kiintolevyiltä tai *Drivers and Utilities* -levyltä.

Dell Diagnostics -ohjelman käynnistäminen kiintolevyltä

Dell Diagnostics sijaitsee kiintolevyllä piilotettuna olevassa Diagnostic utility -osiossa.

 **HUOMAUTUS:** Jos tietokoneen näytössä ei näy kuvaa, ota yhteys Delliin (katso lisätietoja sivulta 77 kohdasta Dellin yhteystiedot).

1. Varmista, että tietokone on kytketty toimivaan virtalähteeseen.
2. Käynnistä (tai käynnistä uudelleen) tietokone.
3. Kun DELL™-logo tulee näkyviin, paina heti <F12>-näppäintä. Valitse käynnistysvalikosta **Diagnostics** ja paina <Enter>-näppäintä. PSA (Pre-Boot System Assessment) -toiminto käynnistyy joissakin tietokoneissa.

 **HUOMAUTUS:** Jos odostat liian kauan ja käyttöjärjestelmän logo tulee näyttöön, odota, kunnes näyttöön tulee Microsoft® Windows® -työpöytä. Sammuta tietokone tämän jälkeen ja yritä uudelleen.

 **HUOMAUTUS:** Jos näyttöön tulee ilmoitus siitä, että vianmäärityksen apuohjelman osiota ei löydy, suorita Dell Diagnostics *Drivers and Utilities* -levyltä.

Jos PSA on käynnistetty:

- a. PSA aloittaa testit.
- b. Jos PSA onnistuu, seuraava viesti tulee näyttöön: "No problems have been found with this system so far. Do you want to run the remaining memory tests? This will take about 30 minutes or more. Do you want to continue? (Recommended). (Tässä järjestelmässä ei ole havaittu ongelmia. Haluatko suorittaa muut muistitestit? Ne kestävät noin 30 minuuttia tai kauemmin. Haluatko jatkaa? (Suositus.))"

- c. Jos tietokoneessa on muistiongelmia, paina <y>-näppäintä. Paina muutoin <n>-näppäintä. Näyttöön tulee ilmoitus "Booting Dell Diagnostic Utility Partition. Press any key to continue. (Käynnistetään Dell Diagnostic Utility Partition. Jatka painamalla jotain näppäintä.)."
- d. Avaa **Choose An Option** (Valitse vaihtoehto) -ikkuna painamalla mitä tahansa näppäintä.

Jos PSA ei ole käynnistetty:

Paina mitä tahansa painiketta, jos haluat käynnistää Dell Diagnostics -ohjelman kiintolevyn diagnostiikka-apuohjelman osiosta ja siirtyä **Choose An Option** -ikkunaan.

4. Valitse suoritettava testi.

Tukityökalujen käyttäminen

5. Jos ongelma löydetään testin aikana, näyttöön tulee sanoma, jossa ilmoitetaan virhekoodi ja ongelman kuvaus. Kirjoita virhekoodi ja ongelma kuvaus muistiin ja ota yhteys Delliin (Lisätietoja on sivulla 77 kohdassa Dellin yhteystiedot).
-  **HUOMAUTUS:** Tietokoneen huoltomerkki näkyy kunkin näytön yläosassa. Huoltomerkin avulla voit yksilöidä tietokoneesi, kun otat yhteyden Delliin.
6. Kun testit on suoritettu, sulje testinäyttö ja palaa **Choose An Option (Valitse vaihtoehto)**-ikkunaan.
7. Voit lopettaa Dell Diagnostics -ohjelman käytön ja käynnistää tietokoneen uudelleen valitsemalla **Exit (Lopeta)**.

Dell Diagnostics -ohjelman käynnistäminen Drivers and Utilities -levyltä

 **HUOMAUTUS:** *Drivers and Utilities* -levyä ei välttämättä toimiteta tietokoneen mukana.

1. Aseta *Drivers and Utilities* -levy levyasemaan.
2. Katkaise tietokoneesta virta ja käynnistä tietokone uudelleen.
Kun DELL™-logo tulee näyttöön, paina <F12>-näppäintä heti.

 **HUOMAUTUS:** Jos odotat liian kauan ja käyttöjärjestelmän logo tulee näyttöön, odota, kunnes näyttöön tulee Microsoft Windows -työpöytä. Katkaise tietokoneesta virta ja yritä uudelleen.

 **HUOMAUTUS:** Seuraavat ohjeet muuttavat käynnistysjakson vain yhdeksi kerraksi. Seuraavan kerran tietokonetta käynnistettäessä se käynnistää järjestelmäasetusohjelmassa määritetyt laitteet.

3. Kun käynnistyslaiteluettelo tulee esiin, korosta **CD/DVD/CD-RW**-asema ja paina <Enter>-näppäintä.
4. Valitse näyttöön tulevasta valikosta vaihtoehto **Boot from CD-ROM (Käynnistä CD-ROM-asemasta)** ja paina <Enter>-näppäintä.
5. Kirjoita 1, jolloin CD-valikko käynnistyy, ja jatka painamalla <Enter>-näppäintä.
6. Valitse numeroidusta luettelosta **Run the 32 Bit Dell Diagnostics (Suorita 32-bittinen Dell-diagnostiikkaohjelma)** -vaihtoehto. Jos luettelossa on useita versioita, valitse tietokoneellesi sopiva versio.
7. Valitse suoritettava testi.
8. Jos ongelma löydetään testin aikana, näyttöön tulee sanoma, jossa ilmoitetaan virhekoodi ja ongelman kuvaus. Kirjoita virhekoodi ja ongelmakuvaus muistiin ja ota yhteys Delliin (Lisätietoja on sivulla 77 kohdassa Dellin yhteystiedot).
-  **HUOMAUTUS:** Tietokoneen huoltomerkki näkyy kunkin näytön yläosassa. Huoltomerkin avulla voit yksilöidä tietokoneesi, kun otat yhteyden Delliin.
9. Kun testit on suoritettu, sulje testinäyttö ja palaa **Choose An Option (Valitse vaihtoehto)** -ikkunaan.
10. Voit lopettaa Dell Diagnostics -ohjelman käytön ja käynnistää tietokoneen uudelleen valitsemalla **Exit (Lopeta)**.
11. Poista *Drivers and Utilities* -levy levyasemasta.

Käyttöjärjestelmän palauttaminen

Voit palauttaa tietokoneen käyttöjärjestelmän jollakin seuraavista tavoista:

- △ TÄRKEÄ HUOMAUTUS:** Dell Factory Image Restore -ohjelman tai *Operating System* -levyn käyttö käyttöjärjestelmän palauttamiseen poistaa kaikki tietokoneen datatiedostot pysyvästi. Varmuuskopioi datatiedostot mahdollisuuksien mukaan ennen näiden vaihtoehtojen käyttöä.

Asetus	Valinta
Järjestelmän palauttaminen	ensimmäisenä vaihtoehtona
Dell DataSafe Local Backup	jos Järjestelmän palauttaminen ei ratkaise ongelmaa
Järjestelmän palautusväline	jos käyttöjärjestelmähäiriö estää Järjestelmän palauttamisen ja DataSafe Local Backupin käytön jos käyttöjärjestelmä ja Dellin tehtaalla asennetut ohjelmistot asennetaan äskettäin asennettuun kiintolevyyn
Dell Factory Image Restore	jos haluat palauttaa tietokoneen siihen käyttötilaan, jossa se oli ostohetkellä
<i>Operating System</i> -levy	jos haluat asentaa vain käyttöjärjestelmän uudelleen tietokoneeseen

✎ HUOMAUTUS: *Operating System* -levyä ei välttämättä toimiteta tietokoneen mukana.

Järjestelmän palauttaminen

Microsoft® Windows® -käyttöjärjestelmissä on järjestelmän palautustoiminto, jonka avulla tietokone voidaan palauttaa aikaisempaan toimintatilaan (niin, että se ei vaikuta datatiedostoihin), jos laitteistoon, ohjelmistoon tai muihin järjestelmäasetuksiin tehdyt muutokset ovat siirtäneet tietokoneen ei-toivottuun toimintatilaan. Kaikki järjestelmän palautustoiminnon tekemät muutokset ovat täysin peruutettavissa.

△ TÄRKEÄ HUOMAUTUS: Tee säännöllisesti varmistukset datatiedostoista. Järjestelmän palauttamistoiminto ei tarkkaile datatiedostoja eikä palauta niitä.

Järjestelmän palautuksen aloittaminen

1. Valitse **Käynnistä** .
2. Kirjoita hakuruutuun **Järjestelmän palauttaminen** ja paina <Enter>-näppäintä.

✎ HUOMAUTUS: Käyttäjätilien valvonta-ikkuna voi tulla näyttöön. Jos olet tietokoneen järjestelmänvalvoja, valitse **Jatka**. Ota muussa tapauksessa yhteyttä järjestelmänvalvojaan, jotta voit jatkaa ohjelman käyttöä.

3. Valitse **Seuraava** ja noudata muita näytön kehoitteita.

Jos järjestelmän palautustoiminto ei ratkaissut ongelmaa, voit kumota viimeisimmän järjestelmän palautuksen.

Viimeisimmän järjestelmän palautuksen kumoaminen

 **HUOMAUTUS:** Tallenna ja sulje kaikki auki olevat tiedostot ja sulje kaikki auki olevat ohjelmat, ennen kuin kumoat viimeisimmän järjestelmän palautuksen. Älä muuta, avaa tai poista mitään tiedostoja tai ohjelmia, ennen kuin järjestelmä on palautettu.

1. Valitse **Käynnistä** .
2. Kirjoita hakuruutuun **Järjestelmän palauttaminen** ja paina <Enter>-näppäintä.
3. Valitse **Peruuta viimeisin palauttaminen**, valitse **Seuraava** ja toimi näytön ohjeiden mukaan.

Dell DataSafe Local Backup

 **TÄRKEÄ HUOMAUTUS:** Dell DataSafe Local Backupin käyttäminen käyttöjärjestelmän palauttamiseen poistaa tietokoneen vastaanottamisen jälkeen asennetut ohjelmat ja ohjaimet pysyvästi. Luo varmuuskopiolevyt sovelluksista, jotka on asennettava tietokoneeseen, ennen kuin käytät Dell DataSafe Local Backup -ohjelmaa. Käytä Dell DataSafe Local Backup -ohjelmaa vain, jos järjestelmän palauttamistoiminto ei ratkaissut käyttöjärjestelmäongelmaa.

 **TÄRKEÄ HUOMAUTUS:** Vaikka Dell Datasafe Local Backup on suunniteltu säilyttämään datatiedostot tietokoneessa, on suositeltavaa varmuuskopioida datatiedostot ennen Dell DataSafe Local Backupin käyttöä.

 **HUOMAUTUS:** Dell DataSafe Local Backup ei ehkä ole saatavissa kaikilla alueilla.

 **HUOMAUTUS:** Jos Dell DataSafe Local Backup ei ole saatavilla tietokoneeseen, käytä Dell Factory Image Restore -ohjelmaa (lisätietoja on kohdassa Dell Factory Image Restore sivulla 68) käyttöjärjestelmän palauttamiseen.

Voit käyttää Dell DataSafe Local Backupia palauttaaksesi kiintolevyn toimintatilaan, jossa se oli tietokoneen ostohetkellä, poistamatta datatiedostoja.

Dell DataSafe Local Backupin avulla voit:

- varmuuskopioida ja palauttaa tietokoneen aikaisempaan käyttötilaan
- luoda järjestelmän palautusvälineen

Dell DataSafe Local Backup Basic

Voit palauttaa käyttöjärjestelmän ja Dellin tehtaalla asentamat ohjelmistot datatiedostoja poistamatta seuraavasti:

1. Sammuta tietokone.
2. Irrota kaikki tietokoneeseen liitetyt laitteet (USB-asema, tulostin jne.) ja poista kaikki äskettäin lisätyt sisäiset laitteet.

 **HUOMAUTUS:** Älä irrota verkkolaitetta.

3. Käynnistä tietokone.
4. Kun näyttöön tulee DELL™-logo, siirry **Advanced Boot Options (Käynnistyksen lisäasetukset)** -ikkunaan painamalla <F8>-näppäintä useita kertoja.

 **HUOMAUTUS:** Jos odotat liian kauan ja käyttöjärjestelmän logo tulee näyttöön, odota, kunnes näyttöön tulee Microsoft Windows -työpöytä. Katkaise tietokoneesta virta ja yritä uudelleen.

Käyttöjärjestelmän palauttaminen

5. Valitse **Repair Your Computer (Korjaa tietokone)**.
6. Valitse **Dell DataSafe Restore and Emergency Backup (Dell DataSafe Restore ja Emergency Backup) System Recovery Options (Järjestelmän palautusasetukset)** -valikosta ja noudata näyttöön tulevia ohjeita.

 **HUOMAUTUS:** palautus voi kestää tunnin tai kauemmin palautettavien tietojen koon mukaan.

 **HUOMAUTUS:** Lisätietoja on tietämyskannan artikkelissa 353560 osoitteessa **support.dell.com**.

Päivittäminen Dell DataSafe Local Backup Professionaliin

 **HUOMAUTUS:** Dell DataSafe Local Backup Professional on saatettu asentaa tietokoneeseen, jos olet tilannut sen osana tietokonetta.

Dell DataSafe Local Backup Professional sisältää lisäominaisuuksia, joiden avulla voit:

- varmuuskopioida ja palauttaa tietokoneen tiedostotyyppien perusteella
- varmuuskopioida tiedostot paikalliseen tallennuslaitteeseen
- ajoittaa automaattiset varmuuskopiointit

Voit päivittää Dell DataSafe Local Backup Professionaliin seuraavasti:

1. Kaksoisnapsauta Dell DataSafe Local Backup -kuvaketta  in työpöydän ilmaisinalueella.
2. Valitse **UPGRADE NOW!**
3. Noudata näytön ohjeita.

Järjestelmän palautusväline

 **TÄRKEÄ HUOMAUTUS:** Vaikka järjestelmän palautusväline suunniteltu säilyttämään datatiedostot tietokoneessa, on suositeltavaa varmuuskopioida datatiedostot ennen järjestelmän palautusvälineen käyttämistä.

Voit käyttää Dell DataSafe Local Backupilla luotua järjestelmän palautusvälinettä palauttaaksesi kiintolevyn käyttötilaan, jossa se oli tietokoneen ostohetkellä, poistamatta datatiedostoja.

Käytä järjestelmän palautusvälinettä seuraavissa tilanteissa:

- Käyttöjärjestelmähäiriö estää tietokoneeseen asennettujen palautusvaihtoehtojen käytön.
- Kiintolevyvika estää tietojen palauttamisen.

Voit palauttaa käyttöjärjestelmän ja Dellin tehtaalla asentamat ohjelmistot järjestelmän palautusvälineen avulla seuraavasti:

1. Aseta järjestelmän palautukseen käytettävä levy tai USB-muistitikku tietokoneeseen ja käynnistä tietokone uudelleen.
2. Kun DELL™-logo tulee näkyviin, paina heti <F12>-näppäintä.

 **HUOMAUTUS:** Jos odotat liian kauan ja käyttöjärjestelmän logo tulee näyttöön, odota, kunnes näyttöön tulee Microsoft Windows -työpöytä. Katkaise tietokoneesta virta ja yritä uudelleen.

3. Valitse asianmukainen käynnistyslaite luettelosta ja paina <Enter>.
4. Noudata näytön ohjeita.

Dell Factory Image Restore

 **TÄRKEÄ HUOMAUTUS:** Dell Factory Image Restoren käyttäminen käyttäjärjestelmän palauttamiseen poistaa tietokoneen vastaanottamisen jälkeen asennetut ohjelmat ja ohjaimet pysyvästi. Varmuuskopioi tiedot mahdollisuuksien mukaan ennen tämän valinnan käyttöä. Käytä Dell Factory Image Restore -ohjelmaa vain, jos järjestelmän palauttamistoiminto ei ratkaissut käyttäjärjestelmäongelmaa.

 **HUOMAUTUS:** Dell Factory Image Restore ei välttämättä ole saatavilla kaikissa maissa tai kaikissa tietokoneissa.

 **HUOMAUTUS:** Jos Dell Factory Image Restore ei ole saatavilla tietokoneeseen, käytä Dell DataSafe Local Backup -ohjelmaa (lisätietoja on kohdassa Dell DataSafe Local Backup sivulla 64) käyttäjärjestelmän palauttamiseen.

Dell Factory Image Restore -ohjelmaa voi käyttää vain viimeisenä käyttäjärjestelmän palautuskeinona. Tämä vaihtoehto palauttaa kiintolevyn toimintatilaan, jossa se oli tietokoneen ostohetkellä. Kaikki tietokoneen hankinnan jälkeen lisätyt ohjelmat tai tiedostot, myös datatiedostot, poistetaan pysyvästi kiintolevyltä. Datatiedostot sisältävät esimerkiksi asiakirjoja, taulukkoja, sähköpostiviestejä, digitaalivalokuvia ja musiikkitiedostoja. Varmuuskopioi kaikki tiedot mahdollisuuksien mukaan ennen Dell Factory Image Restore -ohjelman käyttöä.

Dell Factory Image Restore -ohjelman käynnistys

1. Käynnistä tietokone.
2. Kun näyttöön tulee DELL™-logo, siirry **Advanced Boot Options (Käynnistykseen lisäasetukset)** -ikkunaan painamalla <F8>-näppäintä useita kertoja.
 -  **HUOMAUTUS:** Jos odotat liian kauan ja käyttöjärjestelmän logo tulee näyttöön, odota, kunnes näyttöön tulee Microsoft Windows -työpöytä. Katkaise tietokoneesta virta ja yritä uudelleen.
3. valitse **Repair Your Computer (Korjaa tietokone)**. Näyttöön tulee **System Recovery Options (Järjestelmän palautusasetukset)** -ikkuna.
4. Valitse näppäimistöasettelu ja valitse **Next (Seuraava)**.
5. Voit siirtyä palautusvalintoihin, kun kirjaudut tietokoneeseen paikallisena käyttäjänä. Siirry komentokehotteeseen kirjoittamalla **User Name (Käyttäjänimi)** -kenttään `administrator` ja napsauttamalla sitten **OK**-painiketta.

6. Valitse **Dell Factory Image Restore**. Näyttöön tulee **Dell Factory Image Restore** -ohjelman tervetulonäyttö.
 -  **HUOMAUTUS:** Kokoonpanon mukaan on ehkä valittava ensin **Dell Factory Tools** ja sitten **Dell Factory Image Restore**.
7. Valitse **Next (Seuraava)**. Näyttöön tulee **Confirm Data Deletion (Vahvista tietojen poisto)** -näyttö.
 -  **HUOMAUTUS:** Jos et halua jatkaa Dell Factory Image Restoren käyttöä, valitse **Cancel (Peruuta)**.
8. Vahvista valitsemalla valintaruutu, että haluat jatkaa kiintolevyn alustusta ja järjestelmäohjelmiston palautusta oletustilaan. Valitse sitten **Seuraava**. Palauttamistoiminto käynnistyy. Sen suorittaminen voi kestää noin viisi minuuttia tai kauemmin. Näkyviin tulee ilmoitus, kun käyttöjärjestelmä ja tehtaalla asennetut sovellukset on palautettu alkuperäiseen tilaansa.
9. Käynnistä tietokone uudelleen valitsemalla **Valmis**.

Ohjeiden saaminen

Jos tietokoneessasi on ongelmia, voit tehdä ongelmanmäärittelyn seuraavien ohjeiden mukaisesti:

1. Sivun 43 kohdassa Ongelmien ratkaiseminen on lisätietoja tietokoneen ongelmista.
2. Lisätietoja Dell Diagnosticsin käyttämisestä on sivulla 57 kohdassa Dell Diagnostics.
3. Täytä sivulla 76 oleva diagnostiikan tarkistuslista.
4. Asennus- ja vianmäärittystoimenpiteissä auttavat Dellin monipuoliset online-tukipalvelut (**support.dell.com**). Sivulla 72 olevassa Online-palvelut -kohdassa on laajempi luettelo Dellin tukivaihtoehdoista.
5. Jos ongelma ei ratkea edellä olevilla ohjeilla, katso kohtaa Ennen kuin soitat sivulla 75.

 **HUOMAUTUS:** Soita Dell-tukipalveluun niin, että voit olla tietokoneen äärellä, jotta tekninen tukihenkilöstö voi auttaa sinua tarvittavissa toimissa.

 **HUOMAUTUS:** Dellin pikahuoltokoodijärjestelmä ei välttämättä ole käytössä kaikissa maissa.

Anna pikahuoltokoodisi Dellin automatisoidun puhelinjärjestelmän sitä pyytäessä, jolloin puhelusi ohjautuu suoraan asianmukaiselle tukihenkilöstölle. Jos sinulla ei ole pikahuoltokoodia, avaa **Dell Accessories (Dell-lisävarusteet)** -kansio, kaksoisnapsauta **Express Service Code (Pikahuoltokoodi)** -kuvaketta ja noudata annettuja ohjeita.

 **HUOMAUTUS:** Kaikkia seuraavia palveluita ei ole saatavana Yhdysvaltojen mantereen ulkopuolella. Kysy paikalliselta Dell-edustajalta palveluiden saatavuudesta.

Tekninen tuki ja asiakaspalvelu

Dellin tukipalvelu on käytettävissäsi, ja se vastaa Dell-laitteistoja koskeviin kysymyksiisi. Tukihenkilöstö antaa sinulle nopeat ja tarkat vastaukset tietokonepohjaisten diagnostiikkaohjelmien avulla.

Jos aiot ottaa yhteyden Dellin tukipalveluun, katso kohtaa Ennen kuin soitat sivulla 75 ja tarkista alueesi yhteystiedot tai siirry osoitteeseen **support.dell.com**.

DellConnect

DellConnect™ on helppokäyttöinen verkkotyökalu, jonka avulla Dellin asiakaspalvelija tai tekninen tukihenkilö voi ottaa yhteyden tietokoneeseesi laajakaistayhteyden avulla, tehdä ongelmanmäärittelyn ja korjata ongelman valvontasi alaisena. Lisätietoja saat siirtymällä osoitteeseen **www.dell.com/DellConnect**.

Online-palvelut

Lisätietoja Dellin tuotteista ja palveluista on seuraavilla verkkosivuilla:

- www.dell.com
- www.dell.com/ap (Aasia/Tyynenmeren maat)
- www.dell.com/jp (Japani)
- www.euro.dell.com (Eurooppa)
- www.dell.com/la (Latinalaisen Amerikan maat)
- www.dell.ca (Kanada)

Dellin tukipalveluja voi käyttää seuraavien verkkosivujen ja sähköpostiosoitteiden avulla:

Dellin tukisivustot

- support.dell.com
- support.jp.dell.com (vain Japani)
- support.euro.dell.com (vain Eurooppa)
- supportapj.dell.com (Aasia ja Tyynenmeren maat)

Dellin tuen sähköpostiosoitteet

- mobile_support@us.dell.com
- support@us.dell.com
- la-techsupport@dell.com (Latinalaisen Amerikan maat)
- apsupport@dell.com (Aasia/Tyynenmeren maat)

Dellin markkinoinnin ja myynnin sähköpostiosoitteet

- apmarketing@dell.com (Aasia/Tyynenmeren maat)
- sales_canada@dell.com (vain Kanada)

Nimetön tiedonsiirtoprotokolla (FTP)

- [ftp.dell.com](ftp://ftp.dell.com)
Kirjaudu käyttäjätunnuksella `anonymous` ja anna salasanaksi sähköpostiosoitteesi.

Automatisoitu tilauksen tila -palvelu

Voit tarkistaa Dell-tuotetilauksesi tilan osoitteessa **support.dell.com** tai soittamalla automaattiseen tilauksen tilapalveluun. Sinulta pyydetään tilauksen etsimiseen ja siitä raportointiin tarvittavat tiedot.

Jos tilauksessasi ilmenee ongelmia, esim. puuttuvia osia, vääriä osia tai väärä lasku, ota yhteyttä Dellin asiakaspalveluun. Pidä lasku tai pakkaustodistus käsillä puhelun aikana.

Lisätietoja alueesi puhelinnumerosta on sivulla 77 kohdassa Dellin yhteystiedot.

Tuotetiedot

Jos haluat lisätietoja muista Dellin tuotteista tai haluat tilata tuotteita, siirry osoitteeseen **www.dell.com**. Katso oman alueesi tai myyjän yhteystiedot sivulta 77 kohdasta Dellin yhteystiedot.

Kohteiden palauttaminen takuukorjattavaksi tai korvausta varten

Valmistele palautettavat tuotteet seuraavasti, on kyseessä sitten tuotteen korjaaminen tai korvaaminen:

 **HUOMAUTUS:** Ennen kuin palautat tuotteen Dellille, varmista, että olet varmuuskopioinut kaikki tuotteen tiedot kiintolevylle ja muille tallennuslaitteille. Poista kaikki luottamukselliset ja henkilökohtaiset tiedot sekä siirrettävät levyt, kuten CD-, DVD- tai Blu-ray Disc -levyt ja mediakortit. Dell ei vastaa palautetun laitteen mukana toimitetuista luottamuksellisista tai henkilökohtaisista tiedoista; tietojen menettämisestä tai vioittumisesta eikä vioittuneista tai menetetyistä tallennusvälineistä.

1. Pyydä Delliltä materiaalin palautusnumero ja kirjoita se selvästi ja näkyvästi laatikon ulkopuolelle. Lisätietoja alueesi puhelinnumerosta on sivulla 77 kohdassa Dellin yhteystiedot.

2. Lähetä pakkauksen mukana kopio laskusta ja palautuksen syyn kertova kirje.
3. Liitä mukaan diagnostiikan tarkistuslista (katso kohtaa Diagnostiikan tarkistuslista sivulla 76), jossa mainitset suorittamasi testit ja Dell Diagnosticsin mahdollisesti näyttämät virheilmoitukset (katso kohtaa Dell Diagnostics sivulla 57).

4. Jos haluat saada korvauksen palautettavasta tuotteesta, lähetä pakkauksessa kaikki palautettavaan tuotteeseen liittyvät lisävarusteet (esimerkiksi verkkolaitteen kaapeli, ohjelmistot, oppaat jne).
5. Palauta laite alkuperäisessä (tai sitä vastaavassa) pakkauksessa.

 **HUOMAUTUS:** Lähettäjä maksaa lähetyskulut. Sinä olet vastuussa palautettavan tuotteen vakuuttamisesta sekä mahdollisesta häviämisestä toimituksen aikana. Postiennakolla lähetettyjä paketteja ei lunasteta.

 **HUOMAUTUS:** Jos pakkaus ei ole yllä olevien vaatimusten mukainen, sitä ei hyväksytä Dellin vastaanottolaiturilla ja se palautetaan sinulle.

Ennen kuin soitat

HUOMAUTUS: Varaa pikahuoltokoodisi käden ulottuville, ennen kuin soitat. Tämän koodin avulla Dellin automaattinen tukipuhelinpalvelu pystyy ohjaamaan puhelusi oikein. Sinulta saatetaan myös kysyä huoltomerkkiä (joka sijaitsee tietokoneen takapaneelissa).

Huoltomerkin ja pikapalvelukoodin löytäminen

Tietokoneen huoltomerkki ja pikahuoltokoodi ovat tietokoneen takana olevassa tarrassa.

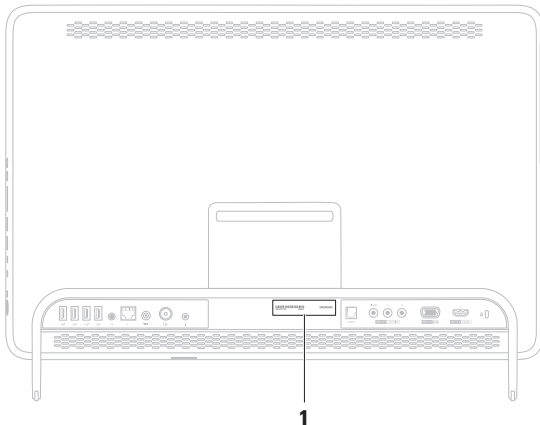

1 huoltomerkki ja
pikapalvelukoodi

Ohjeiden saaminen

Muista täyttää seuraava diagnostiikan tarkistuslista. Jos mahdollista, käynnistä tietokone ennen Dellille soittamista ja soita tietokoneen vieressä tai lähellä olevasta puhelimesta. Tukipalvelu voi pyytää sinua antamaan näppäimistökomentoja, välittämään yksityiskohtaisia tietoja toimintojen aikana tai suorittamaan muita vianmääritystoimenpiteitä tietokoneella. Varmista, että tietokoneen mukana toimitetut asiakirjat ovat käden ulottuvilla.

Diagnostiikan tarkistuslista

- Nimi:
- Päivämäärä:
- Osoite:
- Puhelinnumero:
- Huoltomerkki (tietokoneen takana oleva viivakoodi):
- Pikahuoltokoodi:
- Materiaalin palautusnumero (jos sellainen on saatu Dellin tukihenkilöstöltä):
- Käyttöjärjestelmä ja sen versio:
- Laitteet:
- Laajennuskortit:
- Onko tietokone liitetty verkkoon? Kyllä/Ei
- Verkko, sen versio ja verkkokortti:
- Ohjelmat ja niiden versiot:

Määritä järjestelmän käynnistystiedostojen sisältö käyttöjärjestelmän ohjeista. Jos tietokone on kytketty tulostimeen, tulosta kaikki nämä tiedostot. Kopioi muussa tapauksessa tiedostojen sisältö paperille ennen Dellille soittamista.

- Virheilmoitus, äänimerkkikoodi tai diagnostiikkakoodi:
- Ongelman kuvaus ja suoritettut vianmäärittämisaskeleet:

Dellin yhteystiedot

Yhdysvalloissa voit soittaa numeroon 800-WWW-DELL (800-999-3355).



HUOMAUTUS: Jos käytössäsi ei ole Internet-yhteyttä, käytä ostolaskussa, lähetysluettelossa, laskussa tai Dellin tuoteluettelossa olevia yhteystietoja.

Dellillä on useita verkko- ja puhelinpohjaisia tuki- ja palveluvaihtoehtoja. Palveluiden saatavuus vaihtelee maittain ja tuotteittain, ja jotkin palvelut eivät välttämättä ole saatavissa alueellasi.

Jos yhteydenottosi koskee myyntiä, teknistä tukea tai asiakaspalveluasioita:

1. Siirry osoitteeseen **www.dell.com/ContactDell**.
2. Valitse maa tai alue.
3. Valitse tarpeitasi vastaava palvelu- tai tukilinkki.
4. Valitse itsellesi sopiva tapa ottaa yhteys Delliin.

Lisätiedot ja -resurssit

Jos:

asennat käyttöjärjestelmän uudelleen

etsit järjestelmäsi mallinumeroa

suoritat tietokoneen diagnostiikkaohjelman

asennat järjestelmäohjelmiston uudelleen

haluat lisätietoja Microsoft Windows
-käyttöjärjestelmästä ja sen ominaisuuksista

päivität tai lisäät muistia tai uuden
kiintolevyaseman

asennat uudelleen tai vaihdat kuluneen tai
viallisen osan

Lisätietoja:

Järjestelmän palautusväline sivulla 67

Tietokoneen takaosa

Dell Diagnostics sivulla 57

My Dell Downloads sivulla 54

support.dell.com

huolto-opas osoitteessa
support.dell.com/manuals



HUOMAUTUS: Joissakin maissa tietokoneen avaaminen ja osien vaihtaminen voi mitätöidä takuun. Tarkista takuu- ja palautuskäytännöt, ennen kuin käsittelet tietokoneen sisäosia.

Jos:

haluat lisätietoja tietokoneen turvallisuudesta
haluat lukea takuutiedot, ehdot (vain Yhdysvallat), turvallisuusohjeet, säädöstiedot, ergonomiatiedot ja käyttöoikeussopimuksen

haluat löytää huoltomerkin/pikapalvelukoodin (tarvitset huoltomerkin tietokoneen tunnistamiseksi, kun käytät tukea osoitteessa **support.dell.com** tai otat yhteyden tekniseen tukeen)

tarvitset ohjaimia ja ladattavia tiedostoja tai readme-tiedostoja

tarvitset teknistä tukea ja tuotetukea

haluat tarkistaa uusien tilausten tilan

haluat ratkaisuja ja vastauksia yleisimpiin kysymyksiin

haluat uusimpia tietoja tietokoneen teknisistä muutoksista tai teknistä, teknikoille tai kokeneille käyttäjille tarkoitettua viitemateriaalia.

Lisätietoja:

tietokoneen mukana toimitetut turvallisuus- ja säädöstiedot. Katso myös Regulatory Compliance -sivua osoitteessa **www.dell.com/regulatory_compliance**



Tietokoneen takaosa

Dell Support Center. Käynnistä **Dell Support Center** napsauttamalla ilmaisinalueen -kuvaketta.

support.dell.com

Tekniset tiedot

Tässä osassa on tietoja, joita voit tarvita määrittäessäsi tai päivittäessäsi tietokonetta tai sen ohjaimia.

 **HUOMAUTUS:** Tuotteet saattavat vaihdella alueen mukaan. Lisätietoja tietokoneen kokoonpanosta on **About Your System (Tietoja järjestelmästä)** -kohdassa Dell Support Centerissä. Voit käynnistää Dell Support Centerin napsauttamalla työpöydän ilmaisialueen  -kuvaketta.

Tietokoneen malli

Dell™ Inspiron™ One 2305

Dell Inspiron One 2310

Suoritin

Inspiron 2305 AMD Athlon™ II X2

AMD Athlon II X3

AMD Athlon II X4

Inspiron 2310 Intel® Core™ i3

Intel Core i5

Intel Core i7

Järjestelmän piirisarja

Inspiron 2305

AMD®

M880G + SB820M

Inspiron 2310

Mobile Intel 5 Series
Express -piirisarja HM57

Asemat

Sisäisesti käytettävissä	yksi 3,5 tuuman SATA-kiintolevy
Ulkoisesti käytettävissä	yksi SATA DVD+/-RW/Blu-ray Disc™ -yhdistelmäasema (valinnainen) / Blu-ray Disc -uudelleentallennuslaite (valinnainen) ja 7-in-1-muistikortinlukija

Muisti

Muistimoduulin liittimet	kaksi käyttäjän käytettävissä olevaa liitintä
Inspiron 2305	UDIMM
Inspiron 2310	SODIMM
Muistimoduulin kapasiteetit	1 GB, 2 GB ja 4 GB
Muistityyppi	1333 MHz DDR3, vain ei-ECC-muisti

Muisti

Vähimmäismuisti	2 Gt
Enimmäismuisti	4 Gt
Mahdolliset muistikokoonpanot	2 Gt, 3 Gt, 4 Gt, 6 Gt ja 8 Gt

 **HUOMAUTUS:** Lisätietoja muistin päivittämisestä on *huolto-oppaassa* osoitteessa support.dell.com/manuals.

Ääni

Ääniohjain	Realtek ALC272 High Definition -ääni
Kaiuttimet	2 x 4 watin kaiuttimet
Mikrofoni	yksi digitaalinen mikrofoni
Äänen-voimakkuuden säätö	ohjelmavalikot ja mediapainikkeet

Näytönohjain

UMA

Inspiron 2305

Näytönohjainkortti ATI Mobility Radeon™
HD 4270

Inspiron 2310

Näytönohjainkortti Intel HD Graphics

Erillinen

Näytönohjainkortti ATI Mobility Radeon
HD 5470

Sisäiset liittimet

MXM3

yksi A-tyyppin paikka

PCIe

kaksi mini-paikkaa

Ulkoiset liittimet

Ääni:

Sivupaneeli

yksi stereokuulokkeiden/
kaiuttimien liitin ja yksi
mikrofonin tuloliitin

Takapaneeli

yksi linjalähtöliitin

S/PDIF

(valinnainen)

yksi optinen lähtöliitin
(7.1-kanavainen ääni)

Verkkosovitin

yksi RJ45-liitäntä

USB

kaksi sivupaneelin ja
neljä takapaneelin USB
2.0 -yhteensopivaa liitintä

VGA-tulo

(valinnainen)

yksi 15-nastainen liitin

HDMI-tulo

(valinnainen)

yksi 19-nastainen liitin

Komposiitti

(valinnainen)

yksi videotulo- ja kaksi
äänituloliitintä

Ulkoiset liittimet

Antennituloliitin (valinnainen)	yksi MCX-liitin
Infrapunalähettimen (IR blaster) liitin (valinnainen)	yksi liitin
Muistikortinlukija	yksi 7-in-1-paikka

Kamera

Pikseli	2,0 megapikseliä
Näyttötarkkuus	640 x 480 / 30 ruutua sekunnissa (enintään)

Akku

Tyyppi	3 V CR-2032, litiumnappiparisto
--------	------------------------------------

Muistikortinlukija

Tuetut kortit	Secure Digital (SD) -muistikortti
	MultiMedia Card (MMC)
	Memory Stick
	Memory Stick PRO
	xD-Picture-kortti
	Hi Speed-SD
	Secure Digital High Capacity (SDHC) -kortti

Tiedonsiirto

Verkkosovitin	10/100 Ethernet LAN emolevyllä
Langaton	Langaton WLAN ja Bluetooth®-tekniikka

Näyttö

Tyyppi	23 tuuman Full HD WLED
Enimmäistarkkuus	1920 x 1080

Verkkolaite

 **HUOMAUTUS:** Käytä ainoastaan tietokoneesi kanssa käytettäväksi määritettyjä muuntajia. Katso tietokoneen mukana toimitettuja turvallisuustietoja.

Tulojännite	100–240 VAC
Tulovirta	1,5 A / 2,3 A / 2,5 A
Tulotaajuus	50–60 Hz
Lähtövirta	90 W tai 130 W
Lähtövirta:	
90 W	4,62 A
130 W	6,70 A

Verkkolaite

Nimellis- lähtöjännite	19,5 +/- 1 VDC
Lämpötila-alue:	
Käyttö	0 - 40°C (32 - 40,00°C)
Säilytys	-40 - 70°C (-40 - 70,00°C)

Fyysiset ominaisuudet

Korkeus	420 mm (16,5 tuumaa)
Leveys	570 mm (22,4 tuumaa)
Pituus	90 mm (3,5 tuumaa)
Paino:	
kosketusnäyttö	määritettävissä kevyemmäksi kuin 8,95 kg (19,73 paunaa)
Muu kuin kosketusnäyttö	Määritettävissä kevyemmäksi kuin 8,15 kg (17,97 paunaa)

Tietokoneympäristö

Lämpötila-alue:

Käyttö	10°C - 35°C (50°F - 95°F)
Säilytys	-40°C - 65°C (-40,00°C - 65,00°C)

Suhteellinen kosteus (maksimi) 10–90 % (tiivistymätön)

Enimmäisiskunkestävyys (käytössä — mitattu Dell Diagnosticsin ollessa käytössä kiintolevyssä ja käytettäessä 2 ms:n puolisinipulssia; ei käytössä — mitattu kiintolevyn ollessa kuljetustilassa ja käytettäessä 2 ms:n puolisinipulssia):

Käyttö	40 G 2 ms:n ajan nopeusmuutoksella 51 cm/s (20 in/s)
Ei toiminnassa	40 G 22 ms:n ajan nopeusmuutoksella 609,60 cm/s (609 cm/s)

Tietokoneympäristö

Maksimivärähtely (käytettäessä satunnaista värähtelykirjoa, joka simuloi käyttöympäristöä):

Käyttö	0,26 GRMS
Ei toiminnassa	2,20 GRMS

Korkeus (maksimi):

Käyttö	-15,2 - 3 048 m
Säilytys	-15,2 - 10 668 m (50 - 35 000 jalkaa)

Ilman mukana kulkevien epäpuhtauksien taso G2 tai alempi ISA-S71.04-1985-standardin mukaan

Liite

Macrovision-tuotteita koskevat huomautukset

Tämä tuote sisältää tekijänoikeuksien suojaustekniikkaa, joka on Macrovision Corporationin ja muiden oikeudenhaltijoiden omistamien immateriaalioikeuksien ja tiettyjen yhdysvaltalaisen patenttien alainen. Tämän tekijänoikeuksien suojaustekniikan käyttö vaatii luvan Macrovision Corporationilta ja on tarkoitettu vain kotikäyttöön ja muuhun rajoitettuun käyttöön, ellei Macrovision Corporation ole antanut erillistä lupaa. Käänteinen suunnittelu tai purkaminen lähdekoodiksi on kielletty.

NOM-tiedot eli Official Mexican Standard (vain Meksiko)

Seuraavat tiedot toimitetaan tässä asiakirjassa kuvatuissa laitteissa NOM (Official Mexican Standard) -säädöksen mukaan:

Maahantuoja:

Dell México S.A. de C.V.

Paseo de la Reforma 2620 - 11°

Col. Lomas Altas

11950 México, D.F.

Säännönmukainen

mallinumero	Jännite	Taajuus	Virrankulutus	Lähtöjännite	Teho
W01C	100–240 VAC	50–60 Hz	1,5 A / 2,3A / 2,5A	19,5 VDC	4,62 / 6,70 A

Perehdy tietokoneen mukana toimitettuihin turvaohjeisiin.

Lisää turvallisuusohjeita on Regulatory Compliance -sivulla osoitteessa

www.dell.com/regulatory_compliance.

Hakemisto

A

asennus, ennen kuin aloitat **5**
asiakaspalvelu **71**

D

DellConnect **71**
Dell-diagnostiikkaohjelma **57**
Dell Factory Image Restore **68**
Dell Stage **36**
Dell Support Center **52**
diagnostiikan tarkistuslista **76**
DVD-levyt, toistaminen ja luominen **41**

E

eleet
kosketusnäyttö **38**

F

FTP-kirjautuminen, nimetön **72**

I

ilmavirta, salliminen **5**
Internet-yhteys **20**
ISP
Internet-palveluntarjoaja **20**

J

järjestelmäilmoitukset **54**
järjestelmän uudelleenasetusvaihtoehdot **62**

K

kiinteä verkko
verkkokaapeli, liittäminen **8**
kiintolevyn toimintavalo **25**

L

laitteiston vianmääritys **57**

laitteisto-ongelmat

 diagnostiikka **57**

langaton

 näyttö **22**

langaton verkkoyhteys **46**

liittäminen

 Internetiin **20**

lisätiedot **78**

M

mikrofoniliitäntä **25**

Muistikortinlukija **24**

muistiongelmat

 ratkaiseminen **49**

O

ohjaimet ja ladattavat tiedostot **79**

ohje

 avun ja tuen hankkiminen **70**

ohjelmiston ominaisuudet **40**

ohjelmisto-ongelmat **49**

oletuslevykuvan palauttaminen **68**

ongelmat, ratkaiseminen **43**

ongelmien ratkaiseminen **43**

R

resurssit, lisää **78**

S

sähköpostiosoitteet

 tekninen tuki **72**

soittaminen Dellille **75**

T

takuupalautukset **74**

tekniset tiedot **80**

tietokone, asentaminen **5**

tietokoneen kapasiteetti **40**

tuen sähköpostiosoitteet **72**

tukisivustot

maailmanlaajuinen **72**

tuotteet

tiedot ja hankkiminen **73**

tuotteiden toimittaminen

palautukseen tai korjattavaksi **74**

tuuletus, varmistaminen **5**

TV-viritin

asetusten määrittäminen **11**

V

verkkoyhteys

korjaaminen **46**

virtaongelmat, ratkaiseminen **47**

virtapainike ja -merkkivalo **25**

W

Windows

asennus **17**

asentaminen uudelleen **62**

ohjattu ohjelman yhteensopivuuden
varmistaminen **50**

Y

yhteyden ottaminen Delliin verkossa **77**

www.dell.com | support.dell.com